

# ERB 21860 NWE

# ERB 21861 NXE

# ERB 21862 NWE

**CZ**

**KOMBINOVANÁ CHLADNIČKA**  
NÁVOD K OBSLUZE

**DE**

**KÜHL-GEFRIERKOMBINATION**  
BEDIENUNGSANLEITUNG

**SK**

**KOMBINOVANÁ CHLADNIČKA**  
NÁVOD NA OBSLUHU

**GB**

**COMBINATION REFRIGERATOR**  
INSTRUCTION MANUAL

- Před uvedením výrobku do provozu si důkladně přečtěte tento návod a bezpečnostní pokyny, které jsou v tomto návodu obsaženy. Návod musí být vždy přiložen k přístroji.
- Pred uvedením výrobku do prevádzky si dôkladne prečítajte tento návod a bezpečnostné pokyny, ktoré sú v tomto návode obsiahnuté. Návod musí byť vždy priložený k prístroju.
- Bitte lesen Sie vor der Inbetriebnahme des Produktes diese Anleitung und die darin enthaltenen Sicherheitshinweise aufmerksam durch. Die Bedienungsanleitung muss dem Gerät immer beigelegt sein.
- Always read the safety&use instructions carefully before using your appliance for the first time. The user's manual must be always included



## BEZPEČNOSTNÍ POKYNY

**Čtete pozorně a uschovejte pro budoucí potřebu!**

CZ

**Varování:** Bezpečnostní opatření a pokyny uvedené v tomto návodu nezahrnují všechny možné podmínky a situace, ke kterým může dojít. Uživatel musí pochopit, že faktorem, který nelze zabudovat do žádného z výrobků, je zdravý rozum, opatrnost a péče. Tyto faktory tedy musí být zajištěny uživatelem/uživateli používajícími a obsluhujícími toto zařízení. Neodpovídáme za škody způsobené během přepravy, nesprávným používáním, kolísáním napětí nebo změnou či úpravou jakékoliv části zařízení. Aby nedošlo ke vzniku požáru nebo k úrazu elektrickým proudem, měla by být při používání elektrických zařízení vždy dodržována základní opatření, včetně těch následujících:

1. Ujistěte se, že napětí ve vaší zásuvce odpovídá napětí uvedenému na štítku zařízení a že je zásuvka řádně uzemněná. Zásuvka musí být instalována podle platné elektrotechnické normy ČSN.
2. Nepoužívejte přístroj, pokud je přívodní kabel poškozen. **Veškeré opravy nebo seřízení včetně výměny napájecího přívodu svěřte odbornému servisu! Nedemontujte ochranné kryty zařízení, hrozí nebezpečí úrazu elektrickým proudem!**
3. Chraňte zařízení před přímým kontaktem s vodou a jinými tekutinami, aby nedošlo k případnému úrazu elektrickým proudem. Neponořujte přívodní kabel nebo vidlici do vody!
4. Spotřebič nepoužívejte ve vlhkém prostředí nebo v prostorách, kde může dojít k úniku plynu či ke kontaktu s výbušnou atmosférou. Nedotýkejte se přívodního kabelu nebo přístroje mokřými rukama. Hrozí nebezpečí úrazu elektrickým proudem.
5. Po instalaci přístroje musí vidlice napájecího přívodu zůstat snadno dostupná. Kabel nezkracujte a nepoužívejte rozbočky v elektrických zásuvkách. Napájecí přívod se nesmí dotýkat horkých částí ani vést přes ostré hrany.
6. Spotřebič nezapínejte a nevypínejte zasunutím nebo vytažením vidlice napájecího přívodu. Vidlici nevytahujte ze zásuvky taháním za kabel. Kabel odpojte ze zásuvky uchopením za vidlici.

7. Nikdy nic nezasouvejte do otvorů přístroje, na přístroj nepokládejte žádné předměty (např. vázy, hrnky apod.). Větrací otvory nikdy nezakrývejte!
8. Ve spotřebiči nepoužívejte další elektrické přístroje a mrazicí zařízení.
9. Pokud má tento spotřebič nahradit vysloužilé zařízení se zámkem, vyřadte z provozu zámek vysloužilého spotřebiče, aby se děti nemohly uzavřít uvnitř (např. při hře).
10. Nepoužívejte mechanická zařízení ani jiné nepřirozené prostředky na urychlení odmražení. Nepoužívejte elektrické spotřebiče v prostoru na uskladnění potravin. Chraňte chladicí okruh spotřebiče před poškozením.
11. Nedovolte dětem, aby si se zařízením hrály. Též nesmí sedět na policích nebo se věšet na dveře spotřebiče.
12. Pro odstranění ledu v chladničce nepoužívejte ostré kovové předměty, neboť mohou poškodit mrazicí obvody a způsobit neopravitelné škody na zařízení. V případě potřeby použijte škrabku z plastu.
13. Ve spotřebiči neukládejte výbušné látky, např. spreje s hnacím plynem.
14. Neumísťujte obaly (skleněné láhve nebo konzervy) s kapalinami do mrazničky. Mohlo by dojít k roztržení nádoby.
15. Lahve obsahující tekutiny s vysokým obsahem alkoholu musí být při ukládání řádně uzavřené a postavené vertikálně.
16. Spotřebič nevystavujte přímému slunečnímu záření, nepoužívejte venku a nevystavujte dešti.
17. Nedotýkejte se chladicích povrchů, zvláště vlhkýma rukama. Hrozí nebezpečí poranění.
18. Nekonzumujte ledovou námrazu odstraněnou z mrazničky.
19. Tento spotřebič je určen pro použití v domácnosti a podobných prostorech jako jsou:
  - kuchyňské kouty v obchodech, kancelářích a ostatních pracovištích
  - spotřebiče používané hosty v hotelích, motelech a jiných obytných oblastech
  - spotřebiče používané v podnicích zajišťujících nocleh se snídaní

20. Tento spotřebič mohou používat děti ve věku 8 let a starší a osoby se sníženými fyzickými, smyslovými nebo mentálními schopnostmi nebo nedostatkem zkušeností a znalostí, pokud jsou pod dozorem nebo byly poučeny o používání spotřebiče bezpečným způsobem a rozumí případným nebezpečím. Děti si se spotřebičem nesmějí hrát. Čištění a údržbu prováděnou uživatelem nesmějí provádět děti bez dozoru.
21. Děti ve věku 3 až 8 let mohou vkládat a vyjímat potraviny z chladicích spotřebičů.
22. Na děti by se mělo dohlížet, aby se zajistilo, že si nebudou se spotřebičem hrát.
23. Výrobce nenese žádnou odpovědnost za škody vzniklé nesprávným uzemněním/použitím.
24. Větrací otvory v krytu spotřebiče nebo v jeho konstrukci je nutno udržovat volné.

Aby se zabránilo kontaminaci potravin, dodržovat, prosím, následující doporučení:

- Otevření dvířek na dlouhou dobu může způsobit výrazné zvýšení teploty v prostorách spotřebiče.
- Pravidelně čistit povrchy, které mohou přijít do styku s potravinami a přístupné drenážní systémy.
- Vyčistit vodní nádobky, pokud nebyly používány po dobu 48 h; propláchnout vodní systém připojený k přívodu vody, pokud voda neprotékala po dobu 5 dnů.
- Syrové maso a ryby ukládat do chladničky ve vhodných obalech, tak aby nebyly v kontaktu s jinými potravinami nebo na ně nekapaly.
- Dvuhvězdičkové mrazicí prostory jsou vhodné k ukládání předem zmrazených potravin, uložení nebo k výrobě zmrzliny a výrobě kostek ledu.
- Jedno, dvou a tříhvězdičkové prostory nejsou vhodné pro mražení čerstvých potravin.

- CZ**
- Pokud se chladicí spotřebič zanechává prázdný po dlouhou dobu, vypnout ho, odmrazit, vyčistit, vysušit a nechat dvířka otevřená, aby se zabránilo tvorbě plísní uvnitř spotřebiče.

## RIZIKO POŽÁRU!



### **VÝSTRAHA: NEBEZPEČÍ OHNĚ / HOŘLAVÉ MATERIÁLY**

Tento spotřebič obsahuje R600a (chladicí médium izobutan), přírodní (zemní) plyn, který je velice šetrný k životnímu prostředí, avšak hořlavý. Při přepravě a instalaci zařízení je nutné zajistit, aby žádná z částí chladicího obvodu nebyla poškozena. V případě poškození zamezte hoření a prostory, ve kterých je zařízení umístěno, několik minut větrejte. Chladicí systém obsahuje chladivo pod vysokým tlakem. Nemanipulujte se systémem. Musí být opravován pouze kvalifikovanou osobou.

Při výměně osvětlení vnitřního prostoru chladničky vždy odpojte chladničku od sítě – jinak vzniká nebezpečí úrazu elektrickým proudem.

• Jestliže je pro vás výměna vnitřního osvětlení příliš složitá, obraťte se na servisní zástupce. • Pokud jsou produkty vybaveny LED diodami, neprovádějte sami demontáž krytu osvětlení a LED diody. – obraťte se na servisní zástupce.

**VÝMĚNA LED ŽÁROVKY:** Když přestanou fungovat vnitřní nebo vnější indikátory LED, nedemontujte kryt indikátoru ani indikátor sami. obraťte se na servisní zástupce.

Výměnu LED osvětlení neprovádějte sami. obraťte se na servisní zástupce.

## INSTALACE A OBSLUHA VAŠÍ CHLADNIČKY

Než začnete chladničku používat, musíte věnovat pozornost následujícím bodům:

- Provozní napětí vaší chladničky je 220–240 V při 50Hz.
- Napájecí kabel vaší chladničky má uzemněnou zásuvku. Tato zásuvka musí být uzemněna v uzemněné zástrčce, která má pojistku minimálně 16 ampérů. Nemáte-li zástrčku, která to splňuje, nechte ji vytvořit kvalifikovaným elektrikářem.
- Neneseme zodpovědnost za škodu, k níž může dojít z důvodu neuzemněného použití.
- Chladničku umístěte na místo, kde nebude vystaveno přímému slunečnímu světlu.
- Váš spotřebič musí být minimálně 50 cm od trouby, plynové trouby nebo hořáků a musí být minimálně 5 cm od elektrické trouby.
- Vaše chladnička nesmí být používána venku nebo ponechána na dešti.
- Když je vaše chladnička umístěna blízko mrazáku, musí být mezi nimi vzdálenost minimálně 2 cm, aby se předešlo vzniku vlhkosti na vnějším povrchu.
- Na chladničku neumísťujte nic a umístěte ji na vhodné místo tak, aby nad horní částí zůstalo minimálně 15 cm.
- Nastavitelné přední nožky je nutno nastavit do vhodné výšky, aby mraznička mohla fungovat stabilně a správně. Nožičky můžete nastavit otáčením ve směru hodinových ručiček (nebo opačným směrem). To musí být provedeno před vložením potravin do chladničky.
- Než začnete mrazničku používat, otřete všechny vnitřní povrchy a zásuvky hadříkem ponořeným do teplé vody s lžičkou jedlé sody a potom opláchněte čistou vodou a osušte. Po očištění vraťte zpět všechny díly.
- Nainstalujte plastovou rozpěrku (část s černými lopatkami vzadu) otočením o 90° jak je zobrazeno na obrázku, abyste předešli dotýkání kondenzátoru stěny.
- Chladničku je třeba umístit tak, aby volný prostor nepřekračoval 75 mm.

### Klimatická třída a význam: viz informační list

**T (tropická):** Tato chladnička je určena k použití při okolní teplotě od 16 °C do 43 °C.

**ST (subtropická):** Tato chladnička je určena k použití při okolní teplotě od 16 °C do 38 °C.

**N (normální):** Tato chladnička je určena k použití při okolní teplotě od 16 °C do 32 °C.

**SN (subnormální):** Tato chladnička je určena k použití při okolní teplotě od 10 °C do 32 °C.

Klimatické třídy	Okolí
T	16 až 43 °C
ST	16 až 38 °C
N	16 až 32 °C
SN	10 až 32 °C

### Než začnete chladničku používat

- Při prvním spuštění nebo po přepravě nechte mrazničku stát 3 hodiny, ještě než ji zapojíte. Jinak by mohlo dojít k poškození kompresoru.
- Vaše chladnička může při prvním spuštění zapáchat; zápach zmizí jakmile se spustí chlazení.

### Informace o nové technologii chlazení

Chladničky-mrazničky s novou technologií chladničky mají jiný systém než statické chladničky-mrazničky. V případě běžných chladniček-mrazniček se do mrazničky vhání vlhký vzduch a voda vypařující se z potravin se v prostoru mrazničky změní na led. Aby bylo možné tuto námrazu odstranit, jinými slovy odmrazit, je třeba chladničku odpojit ze sítě. Během odmrazování musí uživatel dát potraviny jinam a odstranit zbývající led a nahromaděnou námrazu.

V případě mrazniček vybavených novou technologií chlazení je situace zcela jiná. Studený a suchý vzduch se v prostoru mrazničky rozptýluje pomocí ventilátoru. Studený vzduch se tak snadno rozptýlí po celém prostoru – i v místech mezi poličkami, a potraviny se zmrazí správně a rovnoměrně. A netvoří se žádná námrazka.

Konfigurace v prostoru chladničky bude téměř stejná jako v prostoru mrazničky. Vzduch rozptylovaný ventilátorem v horní části prostoru chladničky se chladí během průchodu mezerou za průduchem. Aby byl proces chlazení v prostoru chladničky úspěšně dokončen, ve stejný okamžik dochází k uvolňování vzduchu skrz otvory na průduchu. Otvory na průduchu jsou navrženy pro rovnoměrnou distribuci vzduchu v prostoru. Vzhledem k tomu, že mezi chladničkou a mrazničkou neprochází žádný vzduch, nedojde k míšení pachů. Díky tomu se chladnička s novou technologií chlazení snadno používá a nabízí vám jak velký objem, tak estetický vzhled.

**Tento spotřebič není určen k použití jako vestavěné zařízení.**

## POPIS SPOTŘEBIČE A PŘÍSLUŠENSTVÍ

Tato prezentace je pouze informativní a týká se součástí spotřebiče. Části se mohou lišit v závislosti na modelu.

A) Chladnička

B) Mraznička

- 1) Poličky v chladničce
- 2) Příhrádka na víno
- 3) Vnitřní ovládání
- 4) Chladicí prostor – chiller
- 5) Kryt prostoru pro čerstvé potraviny
- 6) Prostor pro čerstvé potraviny
- 7) Horní box v mrazničce
- 8) Prostřední box v mrazničce
- 9) Spodní box v mrazničce
- 10) Nastavitelná nožička
- 11) Skleněná police mrazničky
- 12) Police ve dveřích
- 13) Držák vajec

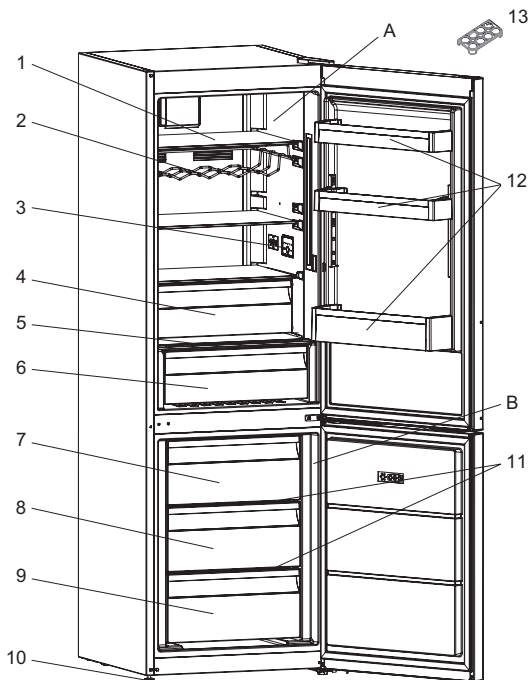



## Displej a ovládací panel

### Vnitřní displej/Vnitřní ovládání

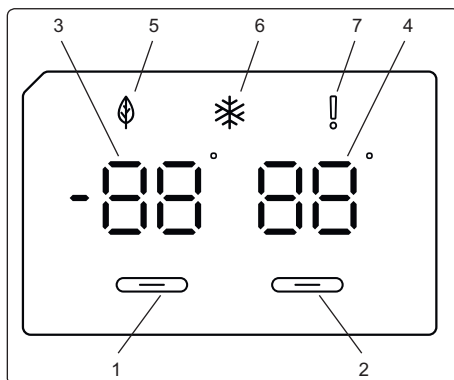
**CZ**

1. Umožňuje nastavení mrazicího prostoru.
2. Umožňuje nastavení chladicího prostoru.
3. Displej nastavení hodnoty mrazicího prostoru.
4. Displej nastavení hodnoty chladicího prostoru.
5. Symbol Ekonomického režimu.
6. Symbol rychlého mrazení,
7. Symbol alarmu.

### Osvětlení (je-li k dispozici)

Když je produkt poprvé zapojen do sítě, vnitřní osvětlení se může kvůli testům otevírání opozdit o 1 minutu.

## OBSLUHA CHLADNIČKY

### Obsluha mrazicího prostoru vaší chladničky

Po připojení spotřebiče k síti všechny symboly budou zobrazovány během 2 sekund, na displeji nastavení mrazicího prostoru se zobrazí výchozí hodnota -18 °C a na displeji nastavení chladicího prostoru výchozí hodnota +4 °C.

### Nastavení teploty mrazicího prostoru

- Výchozí teplota mrazicího prostoru je nastavena na -18 °C.
  - Jednou stisknete tlačítko Nastavení mrazicího prostoru.
- Po prvním stisknutí tlačítka se na displeji rozblíká předchozí hodnota.
- Při každém dalším stisknutí stejného tlačítka se nastaví nižší teplota (-16 °C, -18 °C, -20 °C, -22 °C nebo -24 °C).
  - Pokud stisknete toto tlačítko znovu, nastavování teploty se vrátí na -16 °C.

**POZNÁMKA:** Úsporný režim Eco se aktivuje automaticky, když je teplota přihrádky mrazicího prostoru nastavena na -18°C.



### Nastavení teploty chlazení

- Výchozí teplota chladicího prostoru je nastavena na +4 °C.
- Jednou stisknete tlačítko chladicího prostoru.
- Při každém dalším stisknutí stejného tlačítka se nastaví nižší teplota (+8 °C, +6 °C, +5 °C, +4 °C nebo +2 °C).

- Pokud stisknete toto tlačítko znovu, nastavování teploty se vrátí na +8 °C.

## **CZ** Režim rychlého mrazení

### Účel

- Zmrazit velké množství potravin, které se nevejde do přihrádky rychlého mrazení.
- Zmrazit připravené jídlo.
- Rychle zmrazit čerstvé potraviny, aby se zachovala jejich čerstvost.

### Pokyny k použití

Pro aktivaci režimu rychlého mrazení, stiskněte a podržte tlačítko nastavení teploty mrazicího prostoru po dobu 3 sekund. Jakmile je nastaveno rychlé mrazení, na displeji se rozsvítí symbol mrazicího prostoru a uslyšíte pípnutí, které potvrdí zapnutí režimu.



### V průběhu režimu rychlého mrazení:

- Teplota chladicího prostoru může být nastavována. V takovém případě režim super mrazení pokračuje.
- Nelze vybrat úsporný režim.
- Režim rychlého mrazení lze zrušit stejným způsobem, jako jste ho nastavili.

### Poznámky:

- Maximální množství čerstvých potravin (v kg), které lze zmrazit během 24 hodin, je uvedeno na štítku spotřebiče.
- Pro optimální výkon spotřebiče a maximální kapacitu mrazicího prostoru přepněte spotřebič do režimu maximálního mrazení 3 hodin před tím, než do něj uložíte čerstvé potraviny.
- Režim rychlého mrazení se automaticky zruší po 24 hodinách, nebo jakmile teplota na měřiči mrazicího prostoru klesne pod -32 °C.

### Upozornění týkající se nastavení teploty

- Vaše nastavení teploty se nesmaže dojde-li k výpadku napájení.
- Nedoporučuje se, abyste chladničku používali v prostředí, kde je teplota nižší než 10 °C.
- Nastavení teploty musí být provedeno v souladu s frekvencí otevírání dveří a množstvím potravin uložených v chladničce.
- Vaše chladnička musí být provozována 24 hodin v dané okolní teplotě bez přerušení, aby došlo k naprostému vychlazení. Dveře chladničky neotevírejte často a v tuto dobu do ní nevkládejte příliš velké množství potravin.
- Funkce 5 minutové prodlevy slouží k tomu, aby se předešlo poškození kompresoru chladničky když odpojíte zástrčku a potom ji znovu zapojíte nebo když dojde k výpadku napájení. Vaše chladnička začne fungovat normálně po 5 minutách.
- Vaše chladnička je navržena tak, aby pracovala v intervalech uvedených ve standardech, v souladu s třídou uvedenou na informačním štítku. Nedoporučujeme spuštění vaší chladničky mimo uvedené limity, aby bylo možné dosáhnout efektivního chlazení.
- Tento spotřebič je navržen k použití při okolní teplotě v rozmezí 10 °C – 43 °C.

## Příslušenství

### Mraznička – box

- Box slouží ke skladování potravin, ke kterým potřebujete snadný přístup.

### Vyjmutí boxu

- Box vysuňte co nejdále to jde.
- Přední část boxu zdvihněte a vysuňte.

Mraznička – box

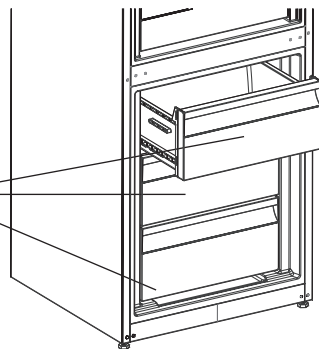

### Při resetování proveďte opačný postup.

**Poznámka:** Při vysouvání či zasouvání vždy držte rukojeť.

### Chladicí prostor – chiller

Uchování potravin v chilleru místo v mrazničce umožní, aby si potraviny zachovaly svoji čerstvost a chuť ještě déle než na čerstvém vzduchu. Když se zásuvka chilleru zašpiní, vyjměte ji a umyjte.

(Voda mrzne při 0 °C, ale potraviny obsahující sůl nebo cukr mrznou při nižší teplotě.)

Lidé chiller používají ke skladování čerstvých ryb, rýže atd...

**Poznámka:** Nevkládejte potraviny, které chcete zmrazit nebo zásobníky na led, v kterých chcete připravit led.

Nosnost chladicího boxu je max. 20 kg.

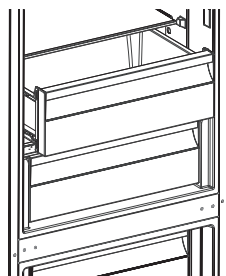

### Ovladač vlhkosti

Je-li ovladač vlhkosti v uzavřené pozici, umožní to dlouhodobější skladování čerstvého ovoce a zeleniny.

V případě, že je zásobník na zeleninu úplně plný, lze otevřít kolečko před zásobníkem. Tak se zajistí kontrola vzduchu a vlhkosti a zvýší se životnost potravin.

Pokud na skleněné policiče uvidíte kondenzaci, je třeba, abyste ovládání vlhkosti nastavili do otevřené pozice.

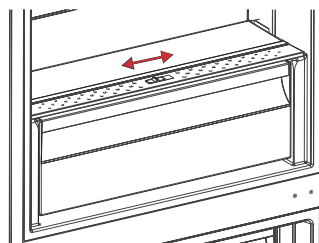

## ČIŠTĚNÍ A ÚDRŽBA

- **Než začnete chladničku čistit, zkontrolujte, zda je odpojená.**

- Chladničku nečistěte tekoucí vodou.

- Vnitřní část můžete otřít měkkým hadříkem a houbičkou namočenou do teplé vody s čisticím prostředkem.

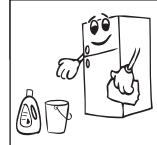
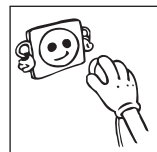

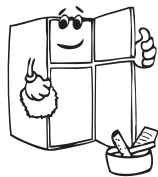

- Vyměte jednotlivé části a omyjte je vodou s čisticím prostředkem. Nemyjte v myčce.



- K čištění nikdy nepoužívejte hořlavé, výbušné nebo korozivní materiály, např. ředidlo, benzín, kyselinu.

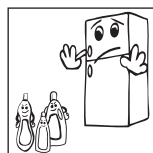

- Kondenzátor musíte jednou ročně očistit kartáčem, abyste tak zajistili úsporu energie a zvýšili produktivitu.

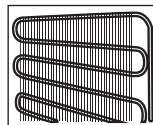

**Upozornění:** Ujistěte se, zda je vaše chladnička během čištění odpojená.

## Odmrazování

Vaše chladnička provádí plně automatizované odmrazování. Voda nahromaděná v důsledku odmrazování projde do odpařovací nádoby a tam se sama odpaří.

## Výměna kontrolky LED

Výměna LED kontrolky musí být provedena autorizovaným servisem nebo jinou osobou způsobilou a kvalifikovanou k tomuto úkonu.



Odpařovací nádoby

# ROZMÍSTĚNÍ POTRAVIN VE SPOTŘEBIČI

## Chladnička

- Aby bylo dosaženo normálních provozních podmínek bude dostačující nastavení hodnoty teploty chladničky na 4 °C.
- Abyste snížili vlhkost a následné zvýšení námrazy, nikdy neumísťujte kapaliny do neutěšněných nádob. Námraza má tendenci hromadit se v nejchladnějších částech výparníku a proto je třeba provádět častější odmrazování.
- Do chladničky nikdy nevkládejte teplé potraviny. Teplé potraviny je třeba nechat vychladnout na pokojovou teplotu a v prostoru chladničky je třeba zajistit adekvátní cirkulaci vzduchu.
- Nic by se nemělo dotýkat zadní stěny, neboť to způsobí hromadění námrazy a balíčky se mohou k zadní stěně přichytit. Dveře chladničky příliš často neotevírejte.
- Maso a očištěné ryby (zabalené do sáčků nebo plastové fólie, které spotřebujete během 1–2 dnů, umístěte do spodní části chladničky (nad crisperem), neboť jde o nejchladnější část a to zajistí ty nejlepší podmínky skladování.
- Ovoce a zeleninu můžete vkládat do crisperu nezabalené.
- Za normálních pracovních podmínek postačí upravit nastavení teploty chladničky na +4 °C.
- Teplota chladicího oddílu by měla být v rozmezí 0–8 °C, čerstvé potraviny jsou při teplotě pod 0 °C ledové a hnijí a při teplotě nad 8 °C se zvyšuje množství bakterií a potraviny se kazí.
- Nevkládejte do chladničky horká jídla, nechte je zchladnout na pokojovou teplotu.
- Horká jídla zvyšují teplotu chladničky a mohou způsobit otravu jídlem nebo zbytečné zkažení potravin.
- Maso, ryby a podobné potraviny by měly být skladovány v chilleru a zelenina v přihrádce na zeleninu (pokud je k dispozici).

- Aby se zabránilo křížové kontaminaci, neuchovávejte masné výrobky s ovocem a zeleninou.
- Potraviny v chladničce mají být uchovávány v uzavřených nádobách nebo v jiných vhodných obalech tak, aby do chladničky neuvolňovaly pachy a vlhkost.

Potraviny	Délka skladování	V které části chladničky skladovat
Ovoce a zelenina	1 týden	Do zásuvky crisper (bez obalu)
Maso a ryby	2–3 dny	Zakryté plastovou fólií nebo sáčky nebo v boxu na maso (na skleněné policiče)
Čerstvý sýr	3–4 dny	Ve speciální policiče ve dveřích
Máslo a margarín	1 týden	Ve speciální policiče ve dveřích
Produkty v lahvích, mléko a jogurt	Do expirace doporučené výrobcem	Ve speciální policiče ve dveřích
Vejsce	1 měsíc	V zásobníku na vajíčka
Vařené potraviny		Všechny policičky

## Mraznička

- Pro dlouhodobé uložení mrazených potravin a výrobu ledu použijte mrazničku, prosím.
- Abyste dosáhli maximální kapacity mrazničky, používejte skleněné policičky v horní a střední části. Do spodní části umístěte nižší košík.
- Abyste dosáhli ideální výkonnosti spotřebiče a maximální mrazicí kapacity, před tím, než vložíte čerstvé potraviny do mrazničky, chladničku na 24 hodin nastavte na 4 °C
- Po vložení čerstvých potravin do mrazničky je obvykle změna nastavení na 2 °C na dobu 24 hodin dostačující. Po 24 hodinách můžete nastavení snížit, je-li to potřeba.
- Nevkládejte potraviny, které chcete zmrazit do blízkosti již zmrazených potravin.
- Potraviny, které chcete zmrazit (maso, mleté maso, ryby atd.) musíte před zmrazením rozdělit na takové porce, aby je bylo možné zkonzumovat najednou.
- Jakmile jsou potraviny rozmrazené, znovu je nezmrazujte. Mohlo by vám to způsobit zdravotní problémy, např. otravu jídlem.
- Do mrazničky nevklaďte horké potraviny, nechte je vychladnout. Došlo by tak k narušení hlubokého zmrazení ostatních potravin.
- Když koupíte zmrazené potraviny, zkontrolujte, zda byly zmrazeny při vhodných podmínkách a balení není poškozené.
- Během skladování zmrazených potravin musí být dodrženy podmínky skladování uvedené na obalu. Není-li tam uvedeno žádné vysvětlení, potraviny musí být spotřebovány co nejdříve.
- Pokud došlo ke zvlhnutí zmrazeného jídla a je nepříjemně cítit, jídlo mohlo být skladováno v nevhodných podmínkách a díky tomu se zkažilo. Tento typ potravin nekupujte!
- Délka skladování zmrazených potravin závisí na okolní teplotě, frekvenci otevírání dveří, nastavení termostatu, typu potravin a času, který uplynul od zakoupení potravin do vložení do mrazničky. Vždy se řiďte pokyny na balení a nikdy nepřekračujte uvedenou délku skladování.
- Upozorňujeme, že chcete-li dveře mrazničky otevřít okamžitě po zavření, nepůjde to snadno. Je to zcela normální. Poté, co se přetlak vyrovná, bude možné dveře otevřít snadno.

## Důležitá poznámka:

- Zmrazené potraviny lze po rozmrazení vařit stejně jako čerstvé potraviny. Nedojde-li k jejich uvaření po rozmrazení, nesmí být NIKDY znovu zmrazeny.
- Chuť některých druhů koření ve vařených pokrmech (anýz, bazalka, petrželka, vinný ocet, zázvor, česnek, hořčice, tymián, pepř, majoránka atd.) se mění a při dlouhodobém skladování zesílí. Proto musí být do zmrazených potravin přidáno malé množství koření nebo je koření možné přidat až po rozmrazení.
- Délka skladování závisí na použitém oleji. Vhodné oleje jsou margarín, telecí lůj, olivový olej, máslo a nevhodný je arašídový olej a vepřové sádlo.

- Potraviny v kapalné formě musí být zmrazeny v plastových nádobách, jiné potraviny musí být zmrazené v plastových fóliích nebo sáčcích.

## DOPRAVA A PŘEMÍSTĚNÍ

- Pro přemístění je třeba uchovat původní balení a pěnu (volitelné).
- Chladničku musíte upevnit v obalu, pomocí páسů nebo silných kabelů a postupovat dle pokynů pro přepravu, které jsou na obalu.
- Vyměte pohyblivé části (poličky, příslušenství, přihrádky na zeleninu atd.) nebo je připevněte do chladničky pomocí páسů, aby během přemístování a přepravy nedošlo k narázům.

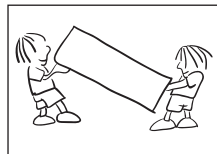

**Chladničku převázejte kolmo.**

### Přemístění dveří

- Směr otevírání dveří lze změnit u modelů bez madel.
- Má-li být směr otevírání vaší mrazničky změněn, musíte kontaktovat nejbližší autorizované servisní centrum a požádat o provedení změny otevírání.

## NEŽ SE OBRÁTÍTE NA POPRODEJNÍ SERVIS

### Pokud vaše chladnička nefunguje:

- Došlo k výpadku napájení?
- Je zástrčka zapojena správně?
- Je pojistka zástrčky, do níž je zásuvka zapojená, vypálená?
- Došlo k problému se zásuvkou? Chcete-li to zkontrolovat, zapojte chladničku do známé funkční zásuvky.

### Pokud vaše mraznička dostatečně nechladí:

- Je nastavení teploty správné?
- Jsou dveře chladničky otevírány často a dlouho ponechávány otevřené?
- Jsou dveře chladničky řádně uzavřené?
- Vložili jste do chladničky jídlo nebo potraviny, které jsou v kontaktu se zadní stěnou chladničky, a tak brání cirkulaci vzduchu?
- Není chladnička naplněna až moc?
- Je mezi chladničkou a stěnou dostatek místa?
- Je okolní hodnota v rozsahu hodnot specifikovaných v návodu k použití?

### Je-li potravina ve vaší chladničce přechlazená

- Je nastavení teploty správné?
- Není do mrazničky vloženo příliš mnoho jídla? Pokud ano, vaše chladnička může jídlo vychladit až moc, a bude déle spuštěná, aby potraviny vychladila.

### Je-li vaše chladnička příliš hlasitá:

Abyste udrželi nastavenou úroveň chlazení, kompresor se čas od času aktivuje. Hluk, který se v takový okamžik z chladničky ozývá je zcela normální. Když je dosaženo požadované úrovně chlazení, hluk se automaticky sníží. Pokud hluku přetrvává:

- Je váš spotřebič stabilní? Jsou nožičky zastavené?
- Je za chladničkou překážka?
- Vibrují poličky nebo nádoby? Poličky a/nebo nádoby v takovém případě přemístěte.
- Vibrují předměty umístěné na vaší chladničce.

### Normální zvuky:

#### Zvuk praskání (praskání ledu):

- Během automatického odmrazování.

- Když se spotřebič zahřeje nebo zchladí (z důvodu expanze materiálu).

**Krátké praskání:** Tento zvuk zaslechnete když termostat zapne a vypne kompresor.

**Hluk kompresoru (Normální zvuk motoru):** Tento hluk znamená, že kompresor funguje normálně. Kompresor může způsobit větší hluk po kratší dobu po svém spuštění.

**Zvuk bublání:** Tento zvuk je způsoben průtokem chladiva v trubicích systému.

**Zvuk tekoucí vody:** Normální zvuk tekoucí vody odtékající do výparníku během odmrazování. Tento zvuk lze zaslechnout během odmrazování.

**Zvuk dmýchání vzduchu (normální zvuk ventilátoru):** Tento zvuk lze zaslechnout v chladničce No-Frost během normální provozu systému z důvodu cirkulace vzduchu.

### **Pokud se v chladničce vytvoří vlhkost:**

- Byly potraviny řádně zabaleny? Byly nádoby před vložením do chladničky dobře osušeny?
- Dochází často k otevírání dveří chladničky? Když dojde k otevření dveří, do chladničky se dostane vlhkost ve vzduchu v místnosti. Zejména, je-li vlhkost v místnosti vysoká, čím častěji jsou dveře chladničky otevírány, tím častěji dojde k hromadění vlhkosti.
- Je normální, že se během automatického odmrazování tvoří na zadní stěně chladničky kapky vody. (U statických modelů)

### **Nejsou-li dveře řádně otevírány a zavírány:**

- Brání zavření dveří obaly potravin?
- Byly správně umístěny poličky, zásuvky a příslušenství ve dveřích chladničky?
- Je těsnění dveří opotřebované nebo poškozené?
- Je chladnička na rovném povrchu?

### **Pokud jsou hrany chladničky, které jsou v kontaktu s dveřmi, horké:**

Zejména v létě (teplém počasí), se mohou povrchy spojit během provozu kompresoru zahřát, to je normální.

### **Důležitá upozornění:**

- Po náhlém výpadku napájení nebo po odpojení spotřebiče se aktivuje funkce ochrany kompresoru, protože plyn v chladicím systému ještě není stabilizovaný. To je zcela normální, chladnička se restartuje zhruba po 4 nebo 5 minutách.
- Chladicí jednotka vaší chladničky je skrytá v zadní stěně. Tak se mohou na zadní stěně vaší chladničky vytvořit kapky vody nebo námrazy, a to z důvodu činnosti kompresoru ve specifikovaných intervalech. To je normální. Není-li námraza nadměrná, není nutné provádět odmrazování.
- Pokud nebudete chladničku používat delší dobu (např. během dovolené), odpojte ji. Chladničku vyčistěte v souladu s pokyny v části 4 a nechte dveře otevřené, abyste tak zabránili hromadění vlhkosti a zápachu.
- Zakoupený spotřebič je určený do domácnosti a lze ho použít pouze v domácím prostředí a ke stanoveným účelům. Nehodí se pro komerční či hromadné použití. Pokud uživatel použije spotřebič způsobem, který je v rozporu s uvedenými funkcemi, zdůrazňujeme, že výrobce a prodejce nenesou zodpovědnost za žádnou opravu a selhání v rámci záručního období.
- Pokud problém přetrvává i poté, co jste postupovali podle výše uvedených pokynů, obraťte se na autorizovaný servis.

## **TIPY PRO ÚSPORU ENERGIE**

1. Spotřebič nainstalujte do chladné, dobře větrané místnosti, ale ne na přímé sluneční světlo ani do blízkosti zdroje tepla (radiátor, sporák atd.). Jinak použijte izolační desku.
2. Horké potraviny a nápoje nechte před vložením do spotřebiče vychladnout.
3. Při rozmrazování vložte potraviny do chladničky. Nízká teplota zmrazených potravin pomůže zchladit prostor chladničky. Ušetříte tak energii. Je-li zmrazené jídlo rozmrazováno venku, je to plýtvání energií.
4. Nápoje musí být při vložení zakryté. V opačném případě se zvýší vlhkost ve spotřebiči. A vše bude trvat déle. Zakrytí nápojů rovněž pomáhá zachovat chuť a vůni.
5. Při vložení potravin a nápojů otevřete dveře spotřebiče na co nejkratší dobu.
6. Kryty různých částí ve spotřebiči ponechte uzavřené (crisper, chiller atd.).

7. Těsnění dveří musí být čisté a tvárné. Při opotřebení je vyměňte.

## CZ CHYBY

Chladnička vás varuje, pokud teplota v chladničce a mrazničce klesne na nesprávnou úroveň nebo když dojde k problému se spotřebičem. Výstražné kódy se zobrazí na mrazničce a chladničce.

TYP CHYBY	VÝZNAM	PROČ	CO DĚLAT
E01	Výstražný senzor		Zkontaktujte co nejdříve servis.
E02	Výstražný senzor		Zkontaktujte co nejdříve servis.
E03	Výstražný senzor		Zkontaktujte co nejdříve servis.
E06	Výstražný senzor		Zkontaktujte co nejdříve servis.
E07	Výstražný senzor		Zkontaktujte co nejdříve servis.
E08	Upozornění na nízké napětí	Elektrické napájení zařízení kleslo pod 170 V.	<ul style="list-style-type: none"> <li>• Nejedná se o selhání zařízení, tato chyba pomáhá, aby se zabránilo poškození kompresoru.</li> <li>• Napětí je třeba zvýšit zpět na požadovanou úroveň.</li> </ul> <p>Pokud se toto varování neustále opakuje, je třeba zkontaktovat autorizovaného technika.</p>
E09	Mraznička není dostatečně vychlazená	Pravděpodobně z důvodu dlouhodobého výpadku napájení.	<ol style="list-style-type: none"> <li>1. Teplotu v mrazničce nastavte na nižší hodnoty nebo nastavte super mrazení. To by mělo odstranit oznámení chyby, jakmile bude požadována teplota dosažena. Zavřete dveře, aby se urychlil čas dosažení správné teploty.</li> <li>2. Vyjměte veškeré výrobky, které se během této chyby rozmrazily. Musíte je spotřebovat v krátkém časovém úseku.</li> <li>3. Do mrazničky nepřidávejte žádné čerstvé potraviny, dokud není dosažena správná teplota a chyba nezmizí.</li> </ol> <p>Pokud se toto varování neustále opakuje, je třeba zkontaktovat autorizovaného technika.</p>



TYP CHYBY	VÝZNAM	PROČ	CO DĚLAT
E10	Lednička není dostatečně vychlazená	Pravděpodobně z důvodu: <ul style="list-style-type: none"> <li>• Dlouhodobého výpadku napájení.</li> <li>• Do ledničky bylo vloženo teplé jídlo.</li> </ul>	<ol style="list-style-type: none"> <li>1. Teplotu v ledničce nastavte na nižší hodnoty nebo nastavte super chlazení. To by mělo odstranit oznámení chyby, jakmile bude požadována teplota dosažena. Zavřete dveře, aby se urychlil čas dosažení správné teploty.</li> <li>2. Prosím, uvolněte místo před otvory kanálu vzduchového rozvodu a vyhněte se umístění potravin v blízkosti senzoru.</li> </ol> <p>Pokud se toto varování neustále opakuje, je třeba zkontaktovat autorizovaného technika.</p>
E11	Příliš nízká teplota v ledničce	Různá.	<ol style="list-style-type: none"> <li>1. Zkontrolujte, zda je ukazatel režimu super chlazení aktivován.</li> <li>2. Snižte teplotu v ledničce.</li> <li>3. Zkontrolujte, zda jsou ventily průchozí a nejsou ucpané.</li> </ol> <p>Pokud se toto varování neustále opakuje, je třeba zkontaktovat autorizovaného technika.</p>

## Technické údaje

Technické údaje jsou uvedeny na typovém štítku uvnitř spotřebiče a na energetickém štítku.

QR kód na energetickém štítku dodávaném se spotřebičem poskytuje webový odkaz na informace týkající se výkonu spotřebiče v databázi EU EPREL.

Uchovejte si energetický štítek pro referenční potřeby s návodem k použití a všemi ostatními dokumenty dodanými s tímto spotřebičem. Rovněž lze tyto informace nalézt v databázi EPREL prostřednictvím odkazu <https://eprel.ec.europa.eu> a pomocí názvu modelu a výrobního čísla, které naleznete na typovém štítku spotřebiče. Podrobné informace o energetickém štítku naleznete na adrese [www.theenergylabel.eu](http://www.theenergylabel.eu).

## Informace pro zkušební instituty

Instalace a příprava tohoto spotřebiče pro jakékoliv ověřování EcoDesign musí vyhovovat normě EN 62552. Požadavky na větrání, rozměry výfuků a minimální vzdálenosti zadní části od stěn musí odpovídat hodnotám uvedeným v tomto návodu k použití v ČÁSTI 1. Ohledně dalších informací včetně plnicích plánů se obraťte na výrobce.

## Péče o zákazníky a servis

Používejte pouze originální náhradní díly. Při kontaktu se servisním střediskem se ujistěte, že máte k dispozici následující údaje: Model, výrobní číslo (PNC), sériové číslo. Tyto informace jsou uvedeny na typovém štítku. Typový štítek se nachází uvnitř chladicího prostoru dole na levé straně. Původní náhradní díly pro některé specifické součástky, v závislosti na typu součástky, budou k dispozici po dobu minimálně 7 nebo 10 let od vystavení na trhu poslední jednotky daného modelu.

Navštivte naše stránky: [www.ecg-electro.eu](http://www.ecg-electro.eu)

## VYUŽITÍ A LIKVIDACE ODPADU

Balící papír a vlnitá lepenka – odevzdat do sběrných surovin. Přebalová folie, PE sáčky, plastové díly – do sběrných kontejnerů na plasty.

CZ

## LIKVIDACE VÝROBKU PO UKONČENÍ ŽIVOTNOSTI

**Likvidace použitých elektrických a elektronických zařízení (platí v členských zemích EU a dalších evropských zemích se zavedeným systémem třídění odpadu)**

Vyobrazený symbol na produktu nebo na obalu znamená, že s produktem by nemělo být nakládáno jako s domovním odpadem. Produkt odevzdejte na místo určené pro recyklaci elektrických a elektronických zařízení. Správnou likvidací produktu zabráníte negativním vlivům na lidské zdraví a životní prostředí. Recyklace materiálů přispívá k ochraně přírodních zdrojů. Více informací o recyklaci tohoto produktu Vám poskytne obecní úřad, organizace pro zpracování domovního odpadu nebo prodejní místo, kde jste produkt zakoupili.



08/05

Tento výrobek splňuje požadavky směrnice EU o elektromagnetické kompatibilitě a elektrické bezpečnosti. Tento výrobek splňuje požadavky z hlediska problematiky těžkých kovů v elektrozařízeních.



Návod k obsluze je k dispozici na webových stránkách [www.ecg-electro.eu](http://www.ecg-electro.eu).

Změna textu a technických parametrů vyhrazena.

Staré chladničky a mrazničky obsahují izolační plyny a mrazicí médium, které je nutné zlikvidovat. Likvidaci odpadu svěřte kompetentní místní službě pro likvidaci odpadů. V případě nejasností kontaktujte místní úřad nebo prodejce. Ujistěte se, že trubky chladicí jednotky, které budou odvezeny příslušnou službou pro likvidaci odpadů, nejsou poškozené.

- Kontakt na odborný servis tohoto produktu naleznete v příloženém Záručním listu nebo na stránkách [www.ecg-electro.eu](http://www.ecg-electro.eu).
- Záruka na tento výrobek je 24 měsíců.
- Náhradní díly uvedené v EU 2019/2019 jsou k dispozici po dobu 7 let.
- Přístup do databáze produktů, kde jsou uloženy informace k tomuto výrobku dle EU 2019/2016, můžete získat načtením QR kódu na energetickém štítku.

## BEZPEČNOSTNÉ POKYNY

**Čítajte pozorne a uschovajte na budúcu potrebu!**

**Varovanie:** Bezpečnostné opatrenia a pokyny uvedené v tomto návode nezahŕňajú všetky možné podmienky a situácie, ku ktorým môže dôjsť. Používateľ musí pochopiť, že faktorom, ktorý nie je možné zabudovať do žiadneho z výrobkov, je zdravý rozum, opatrnosť a starostlivosť. Tieto faktory teda musia byť zaistené používateľom/používateľmi používajúcimi a obsluhujúcimi toto zariadenie. Nezodpovedáme za škody spôsobené počas prepravy, nesprávnym používaním, kolísaním napätia alebo zmenou či úpravou akejkoľvek časti zariadenia. Aby nedošlo k vzniku požiaru alebo k úrazu elektrickým prúdom, mali by sa pri používaní elektrických zariadení vždy dodržiavať základné opatrenia, vrátane tých nasledujúcich:

SK

1. Uistite sa, či napätie vo vašej zásuvke zodpovedá napätiu uvedenému na štítku zariadenia a či je zásuvka riadne uzemnená. Zásuvka musí byť inštalovaná podľa platnej elektrotechnickej normy STN.
2. Nepoužívajte prístroj, ak je prívodný kábel poškodený. **Všetky opravy alebo nastavenia vrátane výmeny napájacieho prívodu zverte odbornému servisu! Nedemontujte ochranné kryty zariadenia, hrozí nebezpečenstvo úrazu elektrickým prúdom!**
3. Chráňte zariadenie pred priamym kontaktom s vodou a inými tekutinami, aby nedošlo k prípadnému úrazu elektrickým prúdom. Neponárajte prívodný kábel alebo vidlicu do vody!
4. Spotrebič nepoužívajte vo vlhkom prostredí alebo v priestoroch, kde môže dôjsť k úniku plynu či ku kontaktu s výbušnou atmosférou. Nedotýkajte sa prívodného kábla alebo prístroja mokrymi rukami. Hrozí nebezpečenstvo úrazu elektrickým prúdom.
5. Po inštalácii prístroja musí vidlica napájacieho prívodu zostať ľahko dostupná. Kábel neskracujte a nepoužívajte rozvodky v elektrických zásuvkách. Napájací prívod sa nesmie dotýkať horúcich častí ani viesť cez ostré hrany.

6. Spotrebič nezapínajte a nevypínajte zasunutím alebo vytiahnutím vidlice napájacieho prívodu. Vidlicu nevyťahujte zo zásuvky ťahaním za kábel. Kábel odpojte od zásuvky uchopením za vidlicu.
7. Nikdy nič nezasúvajte do otvorov prístroja, na prístroj nekladte žiadne predmety (napr. vázy, hrnčeky a pod.). Vetracie otvory nikdy nezakrývajte!
8. V spotrebiči nepoužívajte ďalšie elektrické prístroje a mraziace zariadenia.
9. Ak má tento spotrebič nahradiť doslúžené zariadenie so zámkom, vyradte z prevádzky zámku doslúženého spotrebiča, aby sa deti nemohli uzavrieť vnútri (napr. pri hre).
10. Nepoužívajte mechanické zariadenia ani iné neprirodzené prostriedky na urýchlenie odmrazenia. Nepoužívajte elektrické spotrebiče v priestore na uskladnenie potravín. Chráňte chladiaci okruh spotrebiča pred poškodením.
11. Nedovoľte deťom, aby sa so zariadením hrali. Taktiež nesmú sedieť na policiach alebo sa vešať na dvere spotrebiča.
12. Na odstránenie ľadu v chladničke nepoužívajte ostré kovové predmety, pretože môžu poškodiť mraziace obvody a spôsobiť neopraviteľné škody na zariadení. V prípade potreby použite škrabku z plastu.
13. V spotrebiči neukladajte výbušné látky, napr. spreje s hnacím plynom.
14. Neumiestňujte obaly (sklenené fľaše alebo konzervy) s kvapalinami do mrazničky. Mohlo by dôjsť k roztrhnutiu nádoby.
15. Fľaše obsahujúce tekutiny s vysokým obsahom alkoholu musia byť pri ukladaní riadne uzatvorené a postavené vertikálne.
16. Spotrebič nevystavujte priamemu slnečnému žiareniu, nepoužívajte vonku a nevystavujte dažďu.
17. Nedotýkajte sa chladiacich povrchov, obzvlášť vlhkými rukami. Hrozí nebezpečenstvo poranenia.
18. Nekonzumujte ľadovú námrazu odstránenú z mrazničky.
19. Tento spotrebič je určený na použitie v domácnosti a podobných priestoroch, ako sú:

- kuchynské kúty v obchodoch, kanceláriách a ostatných pracoviskách
  - spotrebiče používané hosťami v hoteloch, motelloch a iných obytných oblastiach
  - spotrebiče používané v podnikoch zaistujúcich nocľah s raňajkami
20. Tento spotrebič môžu používať deti vo veku 8 rokov a staršie a osoby so zníženými fyzickými, zmyslovými alebo mentálnymi schopnosťami alebo nedostatkom skúseností a znalostí, ak sú pod dozorom alebo boli poučené o používaní spotrebiča bezpečným spôsobom a rozumejú prípadným nebezpečenstvám. Deti sa so spotrebičom nesmú hrať. Čistenie a údržbu vykonávanú používateľom nesmú vykonávať deti bez dozoru.
21. Deti vo veku 3 až 8 rokov môžu vkladať a vyberať potraviny z chladiacich spotrebičov.
22. Na deti by sa malo dohliadať, aby sa zaistilo, že sa nebudú so spotrebičom hrať.
23. Výrobca nenesie žiadnu zodpovednosť za škody vzniknuté nesprávnym uzemnením/použitím.
24. Ventilačné otvory v kryte spotrebiča alebo v jeho konštrukcii musia byť voľné.

Aby sa zabránilo kontaminácii potravín, dodržiavajte, prosím, nasledujúce odporúčania:

- Otvorenie dvierok na dlhý čas môže spôsobiť výrazné zvýšenie teploty v priestoroch spotrebiča.
- Pravidelne čistite povrchy, ktoré môžu prísť do styku s potravinami, a prístupné drenážne systémy.
- Vyčistite vodné nádoby, ak sa nepoužívali 48 hod.; prepláchnite vodný systém pripojený k prívodu vody, ak voda nepretekala 5 dní.
- Surové mäso a ryby ukladajte do chladničky vo vhodných obaloch, tak aby neboli v kontakte s inými potravinami alebo na ne nekvapkali.

- Dvojhviezdičkové mraziace priestory sú vhodné na ukladanie vopred zmrazených potravín, uloženie alebo na výrobu zmrzliny a výrobu kociek ľadu.
- Jedno-, dvoj- a trojhviezdičkové priestory nie sú vhodné na mrazenie čerstvých potravín.
- Ak ponechávate chladiaci spotrebič prázdny na dlhý čas, vypnite ho, odmrazte, vyčistite, vysušte a nechajte dvierka otvorené, aby sa zabránilo tvorbe plesní vnútri spotrebiča.

SK

## RIZIKO POŽIARU!



### VÝSTRAHA: NEBEZPEČENSTVO OHŇA/ HORĽAVÉ MATERIÁLY

Tento spotrebič obsahuje R600a (chladiace médium izobután), prírodný (zemný) plyn, ktorý je veľmi šetrný k životnému prostrediu, no horľavý. Pri preprave a inštalácii zariadenia je nutné zaistiť, aby žiadna z častí chladiaceho obvodu nebola poškodená. V prípade poškodenia zamedzte horeniu a priestory, v ktorých je zariadenie umiestnené, niekoľko minút vetrajte.

Chladiaci systém obsahuje vysokotlakovú chladiacu kvapalinu. Nemanipulujte so systémom. Môže ho opraviť len kvalifikovaná osoba. Pri výmene osvetlenia vnútorného priestoru chladničky vždy odpojte chladničku od siete – inak vzniká nebezpečenstvo úrazu elektrickým prúdom. • Ak je pre vás výmena vnútorného osvetlenia príliš zložitá, obráťte sa na servisného zástupcu. • Ak sú produkty vybavené LED diódami, nedemontujte sami kryt osvetlenia a LED diódy. – Obráťte sa na servisného zástupcu.

**VÝMENA LED ŽIAROVKY:** Keď prestanú fungovať vnútorné alebo vonkajšie indikátory LED, nedemontujte kryt indikátora ani indikátor sami. Obráťte sa na servisného zástupcu.

LED osvetlenie nevymieňajte sami. Obráťte sa na servisného zástupcu.

## INŠTALÁCIA A OBSLUHA VAŠEJ CHLADNIČKY

Skôr ako začnete chladničku používať, musíte venovať pozornosť nasledujúcim bodom:

- Prevádzkové napätie vašej chladničky je 220 – 240 V pri 50 Hz.
- Napájací kábel vašej chladničky má uzemnenú zásuvku. Táto zásuvka musí byť uzemnená v uzemnenej zástrčke, ktorá má poistku minimálne 16 ampérov. Ak nemáte zástrčku, ktorá to spĺňa, nechajte ju vytvoriť kvalifikovaným elektrikárom.
- Nenesieme zodpovednosť za škodu, ku ktorej môže dôjsť z dôvodu neuzemneného použitia.
- Chladničku umiestnite na miesto, kde nebude vystavené priamemu slnečnému svetlu.
- Váš spotrebič musí byť minimálne 50 cm od rúry, plynovej rúry alebo horákov a musí byť minimálne 5 cm od elektrickej rúry.
- Vaša chladnička sa nesmie používať vonku alebo ponechať na daždi.
- Keď je vaša chladnička umiestnená blízko mrazničky, musí byť medzi nimi vzdialenosť minimálne 2 cm, aby sa predišlo vzniku vlhkosti na vonkajšom povrchu.
- Na chladničku neumiestňujte nič a umiestnite ju na vhodné miesto tak, aby nad hornou časťou zostalo minimálne 15 cm.
- Nastaviteľné predné nôžky je nutné nastaviť do vhodnej výšky, aby mraznička mohla fungovať stabilne a správne. Nôžky môžete nastaviť otáčaním v smere hodinových ručičiek (alebo opačným smerom). To sa musí vykonať pred vložením potravín do chladničky.
- Skôr ako začnete mrazničku používať, utrite všetky vnútorné povrchy a zásuvky handričkou ponorenou do teplej vody s lyžičkou jedlej sódy a potom opláchnite čistou vodou a osušte. Po očistení vráťte späť všetky diely.
- Nainštalujte plastovú rozperku (časť s čiernymi lopatkami vzadu) otočením o 90° ako je zobrazené na obrázku, aby ste predišli dotýkaniu sa kondenzátora steny.
- Chladničku je potrebné umiestniť tak, aby voľný priestor neprekračoval 75 mm.

SK

### Klimatická trieda a význam: pozri informačný list

**T (tropické):** Táto chladnička je určená na použitie pri teplotách okolia od 16 °C do 43 °C.

**ST (subtropické):** Táto chladnička je určená na použitie pri teplotách okolia od 16 °C do 38 °C.

**N (normálne):** Táto chladnička je určená na použitie pri teplotách okolia od 16 °C do 32 °C.

**SN (subnormálne):** Táto chladnička je určená na použitie pri teplotách okolia od 10 °C do 32 °C.

Klimatické triedy	Okolie
T	16 až 43 °C
ST	16 až 38 °C
N	16 až 32 °C
SN	10 až 32 °C

### Skôr ako začnete chladničku používať

- Pri prvom spustení alebo po preprave nechajte mrazničku stáť 3 hodiny, skôr ako ju zapojíte. Inak by mohlo dôjsť k poškodeniu kompresora.
- Vaša chladnička môže pri prvom spustení zapáchať; zápach zmizne hneď ako sa spustí chladenie.

### Informácie o novej technológii chladenia

Chladničky – mrazničky s novou technológiou chladničky majú iný systém než statické chladničky – mrazničky. V prípade bežných chladničiek – mrazničiek sa do mrazničky vháňa vlhký vzduch a voda vyparujúca sa z potravín sa v priestore mrazničky zmení na ľad. Aby bolo možné túto námrazu odstrániť, inými slovami odmraziť, je potrebné chladničku odpojiť od siete. Počas odmrazovania musí používateľ dať potraviny inde a odstrániť zostávajúci ľad a nahromadenú námrazu.

V prípade mrazničiek vybavených novou technológiou chladenia je situácia celkom iná. Studený a suchý vzduch sa v priestore mrazničky rozptýluje pomocou ventilátora. Studený vzduch sa tak ľahko rozptýli po celom priestore – aj v miestach medzi poličkami, a potraviny sa zmrazia správne a rovnomerne. A netvorí sa žiadna námraza.

Konfigurácia v priestore chladničky bude takmer rovnaká ako v priestore mrazničky. Vzduch rozptýľovaný ventilátorom v hornej časti priestoru chladničky sa chladí počas priechodu medzerou za prieduchom. Aby bol proces chladenia v priestore chladničky úspešne dokončený, v rovnakom okamihu dochádza k uvoľňovaniu vzduchu cez otvory na prieduchu. Otvory na prieduchu sú navrhnuté na rovnomernú distribúciu vzduchu v priestore.

Vzhľadom na to, že medzi chladničkou a mrazničkou neprechádza žiadny vzduch, nedôjde k miešaniu pachov. Vďaka tomu sa chladnička s novou technológiou chladenia jednoducho používa a ponúka vám tak veľký objem, ako aj estetický vzhľad.

**Tento spotrebič nie je určený na použitie ako zabudovaný spotrebič.**

## POPIS SPOTREBIČA A PRÍSLUŠENSTVA

Táto prezentácia je iba informatívna a týka sa súčastí spotrebiča. Časti sa môžu líšiť v závislosti od modelu.

A) Chladnička

B) Mraznička

- 1) Poličky v chladničke
- 2) Priehradka na víno
- 3) Vnútročné ovládanie
- 4) Chladiaci priestor – chiller
- 5) Kryt priestoru na čerstvé potraviny
- 6) Priestor na čerstvé potraviny
- 7) Horný box v mrazničke
- 8) Prostredný box v mrazničke
- 9) Spodný box v mrazničke
- 10) Nastaviteľná nožka
- 11) Sklenená polica mrazničky
- 12) Police vo dverách
- 13) Držiak vajec

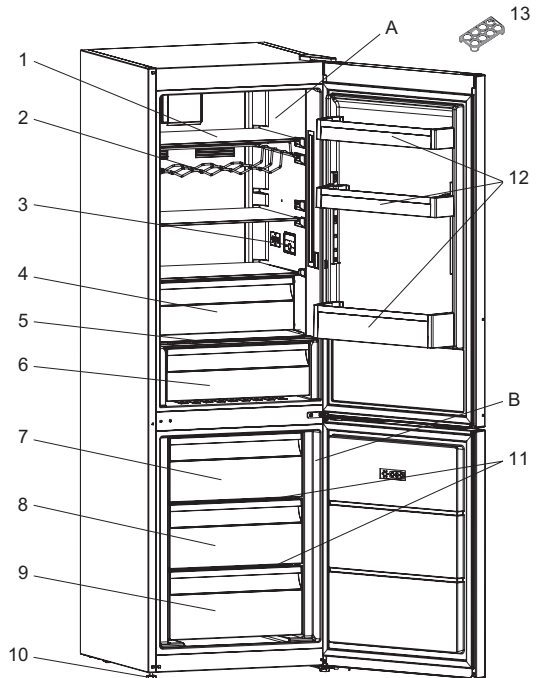



## Displej a ovládací panel

### Vnútrotný displej/Vnútrotné ovládanie

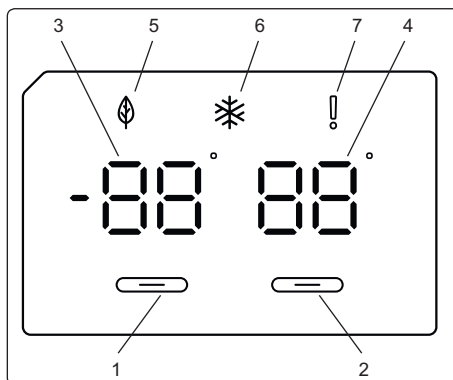

1. Umožňuje nastaviť oddelenie mrazničky.
2. Umožňuje nastaviť chladiaci priestor.
3. Zobrazenie nastavenia hodnoty mraziaceho priestoru.
4. Zobrazenie nastavenia hodnoty chladiaceho priestoru.
5. Symbol hospodárskeho režimu.
6. Symbol Rýchle zmrazenie
7. Symbol alarmu.

### Osvetlenie (ak je k dispozícii)

Keď je výrobok prvýkrát pripojený k sieti, vnútorné osvetlenie sa môže oneskoriť o 1 minútu z dôvodu skúšok otvorenia.

## OBSLUHA CHLADNIČKY

### Obsluha mraziaceho priestoru chladničky

Keď je spotrebič pripojený k sieti, všetky symboly sa zobrazia do 2 sekúnd, predvolená hodnota  $-18^{\circ}\text{C}$  sa zobrazí na displeji nastavenia mraziaceho priestoru a predvolená hodnota  $+4^{\circ}\text{C}$  sa zobrazí na displeji nastavenia chladiaceho priestoru.

### Nastavenie teploty mraziaceho priestoru

- Počiatočná teplota mraziaceho priestoru je nastavená na  $-18^{\circ}\text{C}$ .
  - Stlačte tlačidlo Nastavenia mrazničky jedenkrát.
- Po prvom stlačení tlačidla na displeji bliká predchádzajúca hodnota.
- Pri každom stlačení toho istého tlačidla sa nastaví nižšia teplota ( $-16^{\circ}\text{C}$ ,  $-18^{\circ}\text{C}$ ,  $-20^{\circ}\text{C}$ ,  $-22^{\circ}\text{C}$  alebo  $-24^{\circ}\text{C}$ ).
  - Ak toto tlačidlo znova stlačíte, nastavenie teploty sa vráti na  $-16^{\circ}\text{C}$ .

**POZNÁMKA:** Režim Eco sa aktivuje automaticky, keď je teplota v mraziacom priestore nastavená na  $-18^{\circ}\text{C}$ .



### Nastavenie teploty chladenia

- Počiatočná teplota priestoru chladničky je nastavená na  $+4^{\circ}\text{C}$ .
- Stlačte tlačidlo Nastavenia chladničky jedenkrát.
- Pri každom stlačení toho istého tlačidla sa nastaví nižšia teplota ( $+8^{\circ}\text{C}$ ,  $+6^{\circ}\text{C}$ ,  $+5^{\circ}\text{C}$ ,  $+4^{\circ}\text{C}$  alebo  $+2^{\circ}\text{C}$ ).
- Ak toto tlačidlo znova stlačíte, nastavenie teploty sa vráti na  $+8^{\circ}\text{C}$ .

## Režim Rýchle zmrazovanie

### Účel

- Zmrazte veľké množstvo potravín, ktoré sa nevejdú do mraziacej komory.
- Zmrazte pripravené jedlo.
- Čerstvé jedlo rýchlo zmrazte, aby bolo čerstvé.

### Pokyny na použitie

Ak chcete aktivovať režim rýchleho znehybnenia, stlačte a podržte tlačidlo nastavenia teploty v mraziacom priestore po dobu 3 sekúnd. Po nastavení rýchleho znehybnenia sa na displeji rozsvieti symbol komory mrazničky a zaznie pípnutie na potvrdenie zapnutia režimu.



### Počas režimu rýchleho zmrazovania:

- Teplotu chladiaceho priestoru je možné nastaviť. V takomto prípade režim rýchleho zmrazovania pokračuje.
- Nie je možné vybrať úsporný režim.
- Režim rýchleho zmrazovania je možné zrušiť rovnakým spôsobom, akým ho nastavíte.

### Poznámky:

- Maximálne množstvo čerstvých potravín (v kg), ktoré možno zmraziť do 24 hodín, je uvedené na štítku spotrebiča.
- Pre optimálny výkon spotrebiča a maximálnu kapacitu mraziaceho priestoru prepnite spotrebič do režimu maximálneho mrazenia 3 hodiny pred uskladnením čerstvých potravín v ňom.
- Režim rýchleho zmrazovania sa automaticky zruší po 24 hodinách alebo keď teplota na merači v mraziacom priestore klesne pod  $-32^{\circ}\text{C}$ .

### Upozornenia týkajúce sa nastavenia teploty

- Vaše nastavenie teploty sa nezmaže, ak dôjde k výpadku napájania.
- Neodporúča sa, aby ste chladničku používali v prostredí, kde je teplota nižšia než  $10^{\circ}\text{C}$ .
- Nastavenie teploty sa musí vykonať v súlade s frekvenciou otvárania dverí a množstvom potravín uložených v chladničke.
- Vaša chladnička sa musí prevádzkovať 24 hodín v danej okolitej teplote bez prerušenia, aby došlo k úplnému vychladeniu. Dvere chladničky neotvárajte často a v tomto čase do nej nekladajte príliš veľké množstvo potravín.
- Funkcia 5-minútového oneskorenia slúži na to, aby sa predišlo poškodeniu kompresora chladničky keď odpojíte zástrčku a potom ju znovu zapojíte alebo keď dôjde k výpadku napájania. Vaša chladnička začne fungovať normálne po 5 minútach.
- Vaša chladnička je navrhnutá tak, aby pracovala v intervaloch uvedených v štandardoch, v súlade s triedou uvedenou na informačnom štítku. Neodporúčame spustenie vašej chladničky mimo uvedených limitov, aby bolo možné dosiahnuť efektívne chladenie.
- Tento spotrebič je navrhnutý na použitie pri okolitej teplote v rozmedzí  $10^{\circ}\text{C} - 43^{\circ}\text{C}$ .

## Príslušenstvo

### Mraznička – box

- Box slúži na skladovanie potravín, ku ktorým potrebujete jednoduchý prístup.

### Vybratie boxu

- Box vysuňte čo najďalej sa dá.
- Prednú časť boxu zdvihnite a vysuňte.

### Pri resetovaní vykonajte opačný postup.

**Poznámka:** Pri vysúvaní či zasúvaní vždy držte rukoväť.

Mraznička – box

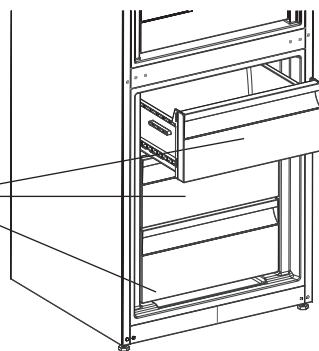

SK

### Chladiaci priestor – chiller

Uchovanie potravín v chilleri namiesto v mrazničke umožní, aby si potraviny zachovali svoju čerstvosť a chuť ešte dlhšie než na čerstvom vzduchu. Keď sa zásuvka chillera zašpiní, vyberte ju a umyte.

(Voda mrzne pri 0 °C, ale potraviny obsahujúce soľ alebo cukor mrznú pri nižšej teplote.)

Ľudia chiller používajú na skladovanie čerstvých rýb, ryže atď...

**Poznámka:** Nevkladajte potraviny, ktoré chcete zmraziť alebo zásobníky na ľad, v ktorých chcete pripraviť ľad.

Nosnosť chladiaceho boxu je max. 20 kg.

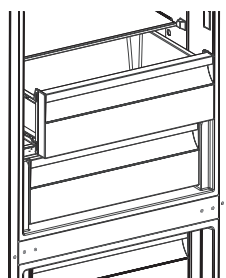

### Ovládač vlhkosti

AK je ovládač vlhkosti v uzatvorenej pozícii, umožní to dlhodobjšie skladovanie čerstvého ovocia a zeleniny.

V prípade, že je zásobník na zeleninu úplne plný, je možné otvoriť koliesko pred zásobníkom. Tak sa zaistí kontrola vzduchu a vlhkosti a zvýši sa životnosť potravín.

AK na sklenenej poličke uvidíte kondenzáciu, je potrebné, aby ste ovládanie vlhkosti nastavili do otvorenej pozície.

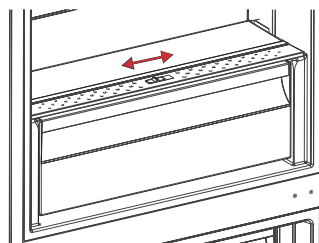

## ČISTENIE A ÚDRŽBA

- **Skôr ako začnete chladničku čistiť, skontrolujte, či je odpojená.**

- Chladničku nečistite tečúcou vodou.

- Vnútrošnú časť môžete utrieť mäkkou handričkou a hubkou namočenou do teplej vody s čistiacim prostriedkom.

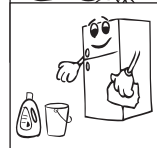
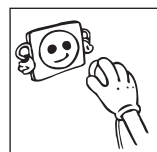

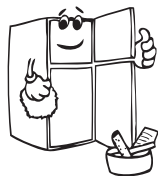

- Vyberte jednotlivé časti a umyte ich vodou s čistiacim prostriedkom. Neumývajte v umývačke.



- Na čistenie nikdy nepoužívajte horľavé, výbušné alebo korozívne materiály, napr. riedidlo, benzín, kyselinu.

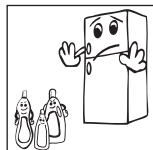

- Kondenzátor musíte raz ročne očistiť kefkou, aby ste tak zaistili úsporu energie a zvýšili produktivitu.

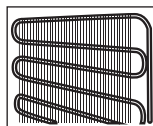

**Upozornenie:** Uistite sa, či je vaša chladnička počas čistenia odpojená.

## Odmrazovanie

Vaša chladnička vykonáva plne automatizované odmrázovanie. Voda nahromadená v dôsledku odmrázovania prejde do odparovacej nádoby a tam sa sama odparí.

## Výmena kontrolky LED

Výmena LED kontrolky sa musí vykonať autorizovaným servisom alebo inou osobou spôsobilou a kvalifikovanou na tento úkon.

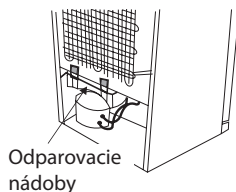

Odparovacia nádoba

# ROZMIESTNENIE POTRAVÍN V SPOTREBIČI

## Chladnička

- Aby sa dosiahli normálne prevádzkové podmienky bude dostačujúce nastavenie hodnoty teploty chladničky na 4 °C.
- Aby ste znížili vlhkosť a následné zvýšenie námrazy, nikdy neumiestňujte kvapaliny do neutesnených nádob. Námraza má tendenciu hromadiť sa v najchladnejších častiach výparníka a preto je potrebné vykonávať častejšie odmrázovanie.
- Do chladničky nikdy nekladajte teplé potraviny. Teplé potraviny je potrebné nechať vychladnúť na izbovú teplotu a v priestore chladničky je potrebné zaistiť adekvátnu cirkuláciu vzduchu.
- Nič by sa nemalo dotýkať zadnej steny, pretože to spôsobí hromadenie námrazy a balíčky sa môžu k zadnej stene prichytiť. Dvere chladničky príliš často neotvárajte.
- Mäso a očistené ryby (zabalené do vrecúšok alebo plastovej fólie), ktoré spotrebujete počas 1 – 2 dní, umiestnite do spodnej časti chladničky (nad crisperom), pretože ide o najchladnejšiu časť a to zaistí tie najlepšie podmienky skladovania.
- Ovocie a zeleninu môžete vkladať do crispersa nezabalené.
- Za normálnych prevádzkových podmienok stačí nastaviť teplotu chladničky na +4 °C.
- Teplota chladiaceho priestoru by mala byť v rozmedzí od 0 °C do 8 °C, čerstvé potraviny mrznú a hnijú pri teplotách nižších ako 0 °C a baktérie sa zvyšujú a potraviny sa kazia pri teplotách vyšších ako 8 °C.
- Horúce potraviny nechodte do chladničky, nechajte ich vychladnúť na izbovú teplotu.
- Horúce potraviny zvyšujú teplotu chladničky a môžu spôsobiť otravu jedlom alebo zbytočné kazenie potravín.

- Mäso, ryba a podobné potraviny by sa mali skladovať v chladíči a zelenine v priestore na zeleninu (ak je k dispozícii).
- Aby sa zabránilo krížovej kontaminácii, neskladujte mäsové výrobky s ovocím a zeleninou.
- Potraviny v chladničke sa majú skladovať v uzavretých nádobách alebo iných vhodných obaloch, aby sa do chladničky nevypúšťali zápachy a vlhkosť.

Potraviny	Dĺžka skladovania	V ktorej časti chladničky skladovať
Ovocie a zelenina	1 týždeň	Do zásuvky crisper (bez obalu)
Mäso a ryby	2 – 3 dni	Zakryté plastovou fóliou alebo vrecúškami alebo v boxe na mäso (na sklenenej policičke)
Čerstvý syr	3 – 4 dni	V špeciálnej policičke vo dverách
Maslo a margarín	1 týždeň	V špeciálnej policičke vo dverách
Produkty vo fľašiach, mlieko a jogurt	Do expirácie odporúčanej výrobcom	V špeciálnej policičke vo dverách
Vajcia	1 mesiac	V zásobníku na vajčká
Varené potraviny		Všetky policičky

## Mraznička

- Na dlhodobé uloženie mrazených potravín a výrobu ľadu použite mrazničku, prosím.
- Aby ste dosiahli maximálnu kapacitu mrazničky, používajte sklenené policičky v hornej a strednej časti. Do spodnej časti umiestnite nižší košík.
- Aby ste dosiahli ideálnu výkonnosť spotrebiča a maximálnu mraziacu kapacitu, pred tým, než vložíte čerstvé potraviny do mrazničky, chladničku na 24 hodín nastavte na 4 °C
- Po vložení čerstvých potravín do mrazničky je obvykle zmena nastavenia na 2 °C na 24 hodín dostačujúca. Po 24 hodinách môžete nastavenie znížiť, ak je to potrebné.
- Nevkladajte potraviny, ktoré chcete zmraziť do blízkosti už zmrazených potravín.
- Potraviny, ktoré chcete zmraziť (mäso, mleté mäso, ryby atď.) musíte pred zmrazením rozdeliť na také porcie, aby ich bolo možné skonzumovať naraz.
- Hneď ako sú potraviny rozmrazené, znovu ich nezmrazujte. Mohlo by vám to spôsobiť zdravotné problémy, napr. otravu jedlom.
- Do mrazničky nekladajte horúce potraviny, nechajte ich vychladnúť. Došlo by tak k narušeniu hlbokého zmrazenia ostatných potravín.
- Keď kúpite zmrazené potraviny, skontrolujte, či boli zmrazené pri vhodných podmienkach a balenie nie je poškodené.
- Počas skladovania zmrazených potravín sa musia dodržať podmienky skladovania uvedené na obale. Ak nie je tam uvedené žiadne vysvetlenie, potraviny sa musia spotrebovať čo najskôr.
- Ak došlo k zvlhnutiu zmrazeného jedla a je nepríjemne cítiť, jedlo sa mohlo skladovať v nevhodných podmienkach a vďaka tomu sa skazilo. Tento typ potravín nekupujte!
- Dĺžka skladovania zmrazených potravín závisí od okolitej teploty, frekvencie otvárania dverí, nastavenia termostatu, typu potravín a času, ktorý uplynul od kúpy potravín do vloženia do mrazničky. Vždy sa riadte pokynmi na balení a nikdy neprekračujte uvedenú dĺžku skladovania.
- Upozorňujeme, že ak chcete dvere mrazničky otvoriť okamžite po zatvorení, nepôjde to ľahko. Je to celkom normálne. Po tom, čo sa pretlak vyrovná, bude možné dvere otvoriť ľahko.

### Dôležitá poznámka:

- Zmrazené potraviny je možné po rozmrazení variť rovnako ako čerstvé potraviny. Ak nedôjde k ich uvareniu po rozmrazení, nesmú sa NIKDY znovu zmraziť.
- Chuť niektorých druhov korenia vo varených pokrmoch (aníz, bazalka, petržlenová vňať, vínny ocot, zázvor, cesnak, horčica, tymian, čierne korenie, majorán atď.) sa mení a pri dlhodobom skladovaní zosilnie.

Preto sa musí do zmrazených potravín pridať malé množstvo korenia alebo je korenie možné pridať až po rozmrazení.

- Dĺžka skladovania závisí od použitého oleja. Vhodné oleje sú margarín, teľací loj, olivový olej, maslo a nevhodný je arašidový olej a bravčové sadlo.
- Potraviny v kvapalnej forme sa musia zmraziť v plastových nádobách, iné potraviny sa musia zmraziť v plastových fóliách alebo vrecúškach.

SK

## DOPRAVA A PREMIESTNENIE

- Na premiestnenie je potrebné uchovať pôvodné balenie a penu (voliteľné).
- Chladničku musíte upevniť v obale, pomocou pásov alebo hrubých káblov a postupovať podľa pokynov pre prepravu, ktoré sú na obale.
- Vyberte pohyblivé časti (poličky, príslušenstvo, priehradky na zeleninu atď.) alebo ich pripevnite do chladničky pomocou pásov, aby počas premiestňovania a prepravy nedošlo k nárazom.

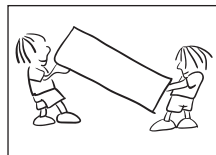

**Chladničku prevážajte kolmo.**

### Premiestnenie dverí

- Smer otvárania dverí je možné zmeniť pri modeloch bez držiadiel.
- Ak sa má smer otvárania vašej mrazničky zmeniť, musíte kontaktovať najbližšie autorizované servisné centrum a požiadať o vykonanie zmeny otvárania.

## SKÔR AKO SA OBRÁTITE NA POPREDAJNÝ SERVIS

### Ak vaša chladnička nefunguje:

- Došlo k výpadku napájania?
- Je zástrčka zapojená správne?
- Je poistka zástrčky, do ktorej je zásuvka zapojená, vypálená?
- Došlo k problému so zásuvkou? Ak chcete to skontrolovať, zapojte chladničku do známej funkčnej zásuvky.

### Ak vaša mraznička dostatočne nechladí:

- Je nastavenie teploty správne?
- Sú dvere chladničky otvárané často a dlho ponechávané otvorené?
- Sú dvere chladničky riadne uzatvorené?
- Vložili ste do chladničky jedlo alebo potraviny, ktoré sú v kontakte so zadnou stenou chladničky, a tak bránia cirkulácii vzduchu?
- Nie je chladnička naplnená až príliš?
- Je medzi chladničkou a stenou dostatok miesta?
- Je okolitá hodnota v rozsahu hodnôt špecifikovaných v návode na použitie?

### Ak je potravina vo vašej chladničke prechladená

- Je nastavenie teploty správne?
- Nevložili ste do mrazničky príliš mnoho jedla? Ak áno, vaša chladnička môže jedlo vychladiť až príliš, a bude dlhšie spustená, aby potraviny vychladila.

### Ak je vaša chladnička príliš hlasitá:

Aby ste udržali nastavenú úroveň chladenia, kompresor sa z času na čas aktivuje. Hluk, ktorý sa v takých okamihoch z chladničky ozýva je celkom normálny. Keď sa dosiahne požadovaná úroveň chladenia, hluk sa automaticky zníži. Ak hluk pretrváva:

- Je váš spotrebič stabilný? Sú nôžky zastavené?
- Je za chladničkou prekážka?
- Vibrujú poličky alebo riad? Poličky a/alebo riad v takom prípade premiestnite.
- Vibrujú predmety umiestnené na vašej chladničke?

## Normálne zvuky:

### Zvuk praskania (praskanie ľadu):

- Počas automatického odmrazovania.
- Keď sa spotrebič zahreje alebo schladí (z dôvodu expanzie materiálu).

**Krátke praskanie:** Tento zvuk začujete, keď termostat zapne a vypne kompresor.

**Hluk kompresora (Normálny zvuk motora):** Tento hluk znamená, že kompresor funguje normálne. Kompresor môže spôsobiť väčší hluk kratší čas po svojom spustení.

**Zvuk bublania:** Tento zvuk je spôsobený prítokom chladiva v trubiciach systému.

**Zvuk tečúcej vody:** Normálny zvuk tečúcej vody odtekajúcej do výparníka počas odmrazovania. Tento zvuk je možné začuť počas odmrazovania.

**Zvuk dúchania vzduchu (normálny zvuk ventilátora):** Tento zvuk je možné začuť v chladničke No-Frost počas normálnej prevádzky systému z dôvodu cirkulácie vzduchu.

## Ak sa v chladničke vytvorí vlhkosť:

- Boli potraviny riadne zabalené? Boli nádoby pred vložením do chladničky dobre osušené?
- Dochádza často k otváraniu dverí chladničky? Keď dôjde k otvoreniu dverí, do chladničky sa dostane vlhkosť vo vzduchu v miestnosti. Najmä ak je vlhkosť v miestnosti vysoká, čím častejšie sa dvere chladničky otvárajú, tým častejšie dôjde k hromadeniu vlhkosti.
- Je normálne, že sa počas automatického odmrazovania tvoria na zadnej stene chladničky kvapky vody. (Pri statických modeloch)

## Ak sa dvere riadne neotvárajú a nezatvárajú:

- Bránia zatvoreniu dverí obaly potravín?
- Boli správne umiestnené poličky, zásuvky a príslušenstvo vo dverách chladničky?
- Je tesnenie dverí opotrebované alebo poškodené?
- Je chladnička na rovnom povrchu?

## Ak sú hrany chladničky, ktoré sú v kontakte s dvermi, horúce:

Najmä v lete (teplom počasí), sa môžu povrchy spojov počas prevádzky kompresora zahriať, to je normálne.

## Dôležité upozornenia:

- Po náhlom výpadku napájania alebo po odpojení spotrebiča sa aktivuje funkcia ochrany kompresora, pretože plyn v chladiacom systéme ešte nie je stabilizovaný. To je celkom normálne, chladnička sa reštartuje zhruba po 4 alebo 5 minútach.
- Chladiaca jednotka vašej chladničky je skrytá v zadnej stene. Tak sa môžu na zadnej stene vašej chladničky vytvoriť kvapky vody alebo námrazy, a to z dôvodu činnosti kompresora v špecifikovaných intervaloch. To je normálne. Ak nie je námraza nadmerná, nie je nutné odmrazovanie.
- Ak nebudete chladničku používať dlhší čas (napr. počas dovolenky), odpojte ju. Chladničku vyčistite v súlade s pokynmi v časti 4 a nechajte dvere otvorené, aby ste tak zabránili hromadeniu vlhkosti a zápachu.
- Zakúpený spotrebič je určený do domácnosti a je možné ho použiť iba v domácom prostredí a na stanovené účely. Nehodí sa na komerčné či hromadné použitie. Ak používateľ použije spotrebič spôsobom, ktorý je v rozpore s uvedenými funkciami, zdôrazňujeme, že výrobca a predajca nenesú zodpovednosť za žiadnu opravu a zlyhanie v rámci záručného obdobia.
- Ak problém pretrváva aj po tom, čo ste postupovali podľa vyššie uvedených pokynov, obráťte sa na autorizovaný servis.

## TIPY NA ÚSPORU ENERGIE

1. Spotrebič nainštalujte do chladnej, dobre vetranej miestnosti, ale nie na priame slnečné svetlo ani do blízkosti zdroja tepla (radiátor, sporák atď.). Inak použite izolačnú dosku.
2. Horúce potraviny a nápoje nechajte pred vložením do spotrebiča vychladnúť.
3. Pri rozmrazovaní vložte potraviny do chladničky. Nízka teplota zmrazených potravín pomôže schladiť priestor chladničky. Ušetríte tak energiu. Ak sa zmrazené jedlo rozmrazuje vonku, je to plytvanie energiou.

4. Nápoje musia byť pri vložení zakryté. V opačnom prípade sa zvýši vlhkosť v spotrebiči. A všetko bude trvať dlhšie. Zakrytie nápojov tiež pomáha zachovať chuť a vôňu.
5. Pri vložení potravín a nápojov otvorte dvere spotrebiča na čo najkratší čas.
6. Kryty rôznych častí v spotrebiči ponechajte uzatvorené (crisper, chiller atď.).
7. Tesnenie dverí musí byť čisté a tvárne. Pri opotrebení ich vymeňte.

**SK**

## CHYBY

Vaša chladnička vás upozorní, ak sa teploty chladničky a mrazničky nachádzajú na nesprávnych úrovniach, prípadne vtedy, keď sa vyskytne problém so spotrebičom. Na indikátoroch mrazničky a chladničky sa zobrazia výstražné kódy.

TYP CHYBY	VÝZNAM	DÔVOD	ČO TREBA VYKONAŤ
E01	Varovanie snímača		Čo najskôr zavolajte do servisu ohľadom asistencie.
E02	Varovanie snímača		Čo najskôr zavolajte do servisu ohľadom asistencie.
E03	Varovanie snímača		Čo najskôr zavolajte do servisu ohľadom asistencie.
E06	Varovanie snímača		Čo najskôr zavolajte do servisu ohľadom asistencie.
E07	Varovanie snímača		Čo najskôr zavolajte do servisu ohľadom asistencie.
E08	Výstraha nízkeho napätia	Napájanie zariadenia kleslo pod 170 V.	<ul style="list-style-type: none"> <li>• Toto nie je zlyhanie zariadenia, táto chyba pomáha zabrániť poškodeniu kompresora.</li> <li>• Napätie sa musí zvýšiť späť na požadovanú úroveň.</li> </ul> Ak toto varovanie pokračuje, musí sa kontaktovať autorizovaný technik.



TYP CHYBY	VÝZNAM	DÔVOD	ČO TREBA VYKONAŤ
E09	Mraznička nie je dostatočne vychladená	Pravdepodobne dôjde po dlhodobom výpadku napájania.	<ol style="list-style-type: none"> <li>Nastavte teplotu mrazničky na nižšie hodnoty alebo nastavte super mrazenie, kým priečinok nedosiahne normálnu teplotu. Toto by malo odstrániť kód chyby po dosiahnutí požadovanej teploty. Udržujte dvere zatvorené, aby ste skrátili čas potrebný na dosiahnutie správnej teploty.</li> <li>Odstráňte všetky produkty, ktoré počas tejto chyby rozmrazili / rozmrazili. Oni môžu byť použité v krátkom čase.</li> <li>Nepridávajte do mraziaceho priestoru žiadne čerstvé produkty, kým sa nedosiahne správna teplota a chyba už nebude.</li> </ol> <p>Ak toto varovanie pokračuje, musí sa kontaktovať autorizovaný technik.</p>
E10	Mraznička nie je dostatočne vychladená	<p>Pravdepodobne nastane po:</p> <ul style="list-style-type: none"> <li>Dlhodobé výpadky napájania.</li> <li>Do chladničky bolo vložené horúce jedlo.</li> </ul>	<ol style="list-style-type: none"> <li>Nastavte teplotu chladničky na chladnejšiu hodnotu alebo nastavte režim super chladenia. Toto by malo odstrániť kód chyby po dosiahnutí požadovanej teploty. Udržujte dvere zatvorené, aby ste skrátili čas potrebný na dosiahnutie správnej teploty.</li> <li>Vyprázdňte miesto v prednej časti otvorov pre kanály vzduchového potrubia a vyhnite sa umiestneniu potravín blízko snímača.</li> </ol> <p>Ak toto varovanie pokračuje, musí sa kontaktovať autorizovaný technik.</p>
E11	Chladnička je príliš chladná.	Rôzne.	<ol style="list-style-type: none"> <li>Skontrolujte, či je aktivovaný režim super chladenia.</li> <li>Znížte teplotu chladničky</li> <li>Skontrolujte, či sú vetracie otvory čisté a nie sú upchaté</li> </ol> <p>Ak toto varovanie pokračuje, musí sa kontaktovať autorizovaný technik.</p>

## Technické údaje

Technické informácie sa nachádzajú na výrobnom štítku na vnútornej strane spotrebiča a na energetickom štítku. QR kód na energetickom štítku dodanom so spotrebičom poskytuje webový odkaz na informácie súvisiace s výkonom spotrebiča v databáze EU EPREL. Energetický štítok si uchovajte na použitie spolu s používateľskou príručkou a všetkými ostatnými dokumentmi poskytovanými s týmto spotrebičom.

Tie isté informácie môžete zároveň nájsť v databáze EPREL pomocou odkazu <https://eprel.ec.europa.eu> a názvu modelu aj čísla výrobu, ktoré nájdete na výrobnom štítku spotrebiča. Podrobnejšie informácie o energetickom štítku nájdete na odkaze [www.theenergylabel.eu](http://www.theenergylabel.eu).

## Informácie pre skúšobné inštitúcie

Montáž a príprava spotrebiča na overenie ekodizajnu je v súlade s normou EN 62552. Požiadavky na ventiláciu, rozmery na zapustenie a minimálna zadná vôľa sa uvádzajú v tejto používateľskej príručke v ČASTI 1. V prípade akýchkoľvek ďalších informácií vrátane plánov naplnenia sa obráťte na výrobcu.

## Zákaznícka starostlivosť a servis

Vždy používajte originálne náhradné diely. Pri obrátení sa na autorizované servisné centrum sa uistite, či máte k dispozícii tieto údaje: model, PNC, sériové číslo. Údaje môžete nájsť na výrobnom štítku. Typový štítok sa nachádza vo vnútri chladiaceho priečinka dole na ľavej strane. Pôvodné náhradné diely pre niektoré špecifické súčiastky, v závislosti od typu súčiastky, budú k dispozícii po dobu minimálne 7 alebo 10 rokov od vystavenia na trhu poslednej jednotky daného modelu.

Navštívte našu webovú lokalitu na: [www.ecg-electro.eu](http://www.ecg-electro.eu)

## VYUŽITIE A LIKVIDÁCIA ODPADU

Baliaci papier a vlnitá lepenka – odovzdajte do zberných surovín. Prebalová fólia, PE vrecúška, plastové diely – do zberných kontajnerov na plasty.

## LIKVIDÁCIA VÝROBKU PO UKONČENÍ ŽIVOTNOSTI

**Likvidácia použitých elektrických a elektronických zariadení (platí v členských krajinách EÚ a ďalších európskych krajinách so zavedeným systémom triedenia odpadu)**

Vyobrazený symbol na produkte alebo na obale znamená, že s produktom by sa nemalo nakladať ako s domovým odpadom. Produkt odovzdajte na miesto určené na recykláciu elektrických a elektronických zariadení. Správnu likvidáciu produktu zabránite negatívnym vplyvom na ľudské zdravie a životné prostredie. Recyklácia materiálov prispieva k ochrane prírodných zdrojov. Viac informácií o recyklácii tohto produktu vám poskytne obecný úrad, organizácia na spracovanie domového odpadu alebo predajné miesto, kde ste produkt kúpili.



08/05



Tento výrobok spĺňa požiadavky smerníc EÚ o elektromagnetickej kompatibilite a elektrickej bezpečnosti. Tento výrobok spĺňa požiadavky na vydávanie ťažkých kovov v elektrických zariadeniach.

Návod na obsluhu je k dispozícii na webových stránkach [www.ecg-electro.eu](http://www.ecg-electro.eu)

Zmena textu a technických parametrov vyhradená.

Staré chladničky a mrazničky obsahujú izolačné plyny a mraziace médium, ktoré je nutné zlikvidovať. Likvidáciu odpadu zverte kompetentnej miestnej službe na likvidáciu odpadov. V prípade nejasností kontaktujte miestny úrad alebo predajcu. Uistite sa, či rúrky chladiacej jednotky, ktoré odvezie príslušná služba na likvidáciu odpadov, nie sú poškodené.

- Kontakt na odborný servis tohto produktu nájdete v priloženom Záručnom liste alebo na stránkach [www.ecg-electro.eu](http://www.ecg-electro.eu).
- Záruka na tento výrobok je 24 mesiacov.
- Náhradné diely uvedené v EÚ 2019/2019 sú k dispozícii 7 rokov.
- Prístup do databázy produktov, kde sú uložené informácie k tomuto výrobku podľa EÚ 2019/2016, môžete získať načítaním QR kódu na energetickom štítku.

## SICHERHEITSHINWEISE

**Bitte aufmerksam lesen und gut aufbewahren!**

**Warnung:** Die in dieser Anleitung angeführten Sicherheitsvorkehrungen und Hinweise umfassen nicht alle Umstände und Situationen, zu denen es kommen könnte. Der Anwender muss begreifen, dass der gesunde Menschenverstand, Vorsicht und Sorgfalt zu Faktoren gehören, die sich in kein Produkt einbauen lassen. Diese Faktoren müssen durch den Anwender bzw. mehrere Anwender bei der Verwendung und Bedienung dieses Gerätes gewährleistet werden. Wir haften nicht für Schäden, die durch Transport, eine unsachgemäße Verwendung, Spannungsschwankungen sowie eine Änderung oder Modifikation des Gerätes entstehen. Um Bränden oder Stromunfällen vorzubeugen, müssen bei der Verwendung von elektrischen Geräten u.a. folgende Vorsichtsmaßnahmen eingehalten werden:

DE

1. Vergewissern Sie sich, dass die Spannung an Ihrer Steckdose mit der Spannung auf dem Etikett übereinstimmt und die Steckdose ordnungsgemäß geerdet wurde. Die Steckdose muss gemäß geltender elektrotechnischer Norm (EN) installiert werden.
2. Benutzen Sie das Gerät nicht, falls das Stromkabel beschädigt ist. **Lassen Sie sämtliche Reparaturen, Einstellungen und das Auswechseln des Stromkabels durch einen autorisierten Kundendienst vornehmen! Demontieren Sie niemals die Schutzabdeckungen des Gerätes. Dies könnte zu einem Stromunfall führen!**
3. Schützen Sie das Gerät vor direktem Kontakt mit Wasser und sonstigen Flüssigkeiten, um Stromunfällen vorzubeugen. Stromkabel oder Stecker niemals ins Wasser tauchen!
4. Gerät niemals in einer feuchten Umgebung oder in Räumen benutzen, in denen Gas entkommen könnte oder Kontakt mit einer explosiven Atmosphäre droht. Stromkabel oder Gerät niemals mit nassen Händen berühren. Es könnte zu einem Stromunfall kommen.
5. Der Netzstecker sollte auch nach der Installation des Gerätes leicht erreichbar sein. Verkürzen Sie nicht das Kabel und benutzen keine

Mehrfachsteckdosen. Das Stromkabel darf nicht mit heißen Teilen in Berührung kommen oder über scharfe Kanten führen.

6. Schalten Sie das Gerät nicht durch Ein-/Ausziehen des Steckers ein oder aus. Ziehen Sie nicht am Kabel, um den Stecker aus der Steckdose zu ziehen. Ziehen Sie am Stecker, um das Kabel aus der Steckdose zu ziehen.
7. Stecken Sie keine Gegenstände in die Geräteöffnungen und stellen auf das Gerät keine Gegenstände (z.B. Vasen oder Tassen). Belüftungsöffnungen niemals verdecken!
8. Benutzen Sie innerhalb des Verbrauchsgertes keine anderen Elektrogeräte oder Gefrieranlagen.
9. Falls dieser Verbraucher ein ausgedientes Gerät mit Schloss ersetzen soll, entfernen Sie zunächst das Schloss an diesem Gerät. Die Tür könnte sich versehentlich abschließen und Kinder im Verbraucher einsperren (z.B. beim Spielen).
10. Benutzen Sie weder mechanische Vorrichtungen noch sonstige Hilfsmittel, um das Abtauen zu beschleunigen. Benutzen Sie keine Elektrogeräte im Bereich, in dem Lebensmittel aufbewahrt werden. Schützen Sie den Kühlkreislauf vor Beschädigungen.
11. Kinder dürfen nicht mit dem Gerät spielen. Weiter dürfen sie nicht auf Regalen sitzen oder sich an die Tür des Verbrauchers hängen.
12. Benutzen Sie zum Entfernen von Eis keine scharfen Metallgegenstände, da diese den Kühlkreislauf beschädigen und zu irreparablen Schäden führen könnten. Falls nötig, benutzen Sie eine Kunststoffspatel.
13. Lagern Sie im Verbraucher keine Sprengstoffe wie z.B. Sprühdosen mit Treibgas.
14. Sie sollten im Gefrierschrank keine Verpackungen (Glasflaschen oder Konserven) mit Flüssigkeiten aufbewahren. Das Gefäß könnte zerspringen.
15. Flaschen mit Flüssigkeiten mit einem hohen Alkoholgehalt müssen gut verschlossen und vertikal gelagert werden.
16. Setzen Sie das Gerät weder Sonnenlicht noch Regen aus. Benutzen Sie das Gerät nicht im Freien.

17. Berühren Sie nicht die Kühlflächen, vor allem nicht mit nassen Händen. Mögliche Verletzung.
18. Verzehren Sie nicht das Eis, das aus dem Gefrierteil entfernt wurde.
19. Dieses Gerät ist für den Gebrauch im Haushalt und in vergleichbaren Räumen bestimmt:
  - Küchenzeilen in Geschäften, Büros und an sonstigen Arbeitsplätzen
  - Verbrauchsgeräte, die Gästen in Hotels, Motels und ähnlichen Beherbergungseinrichtungen zur Verfügung stehen
  - Verbrauchsgeräte in Betrieben mit Übernachtung und Frühstück
20. Kinder im Alter von 8 Jahren und älter sowie Personen mit verminderten physischen, sensorischen und mentalen Fähigkeiten sowie mangelnden Erfahrungen und Kenntnissen, dürfen dieses Gerät nur unter Aufsicht benutzen, oder nachdem diese über einen gefahrlosen Gebrauch belehrt wurden und mögliche Gefahren verstehen. Kinder dürfen nicht mit dem Gerät spielen. Die seitens des Verbrauchers vorgenommenen Reinigungs- und Wartungsarbeiten dürfen Kinder nur dann vornehmen, falls diese beaufsichtigt werden.
21. Kinder von 3 bis 8 Jahren können Lebensmittel in Kühlgeräte geben und herausnehmen.
22. Kinder sollten beaufsichtigt werden, damit sichergestellt wird, dass sie mit dem Gerät nicht spielen.
23. Der Hersteller haftet nicht für Schäden infolge einer falschen Erdung/Anwendung.
24. Die Luftlöcher im Gehäuse des Gerätes oder in seiner Konstruktion dürfen nicht verdeckt werden.

Um eine Kontamination der Lebensmittel zu vermeiden, sollten folgende Hinweise befolgt werden:

- Durch das lange Öffnen der Tür könnte sich die Temperatur im Innenbereich des Verbrauchers erheblich erhöhen.
- Reinigen Sie regelmäßig Oberflächen, die in Kontakt mit Lebensmitteln kommen könnten, und zugängliche Ableitungssysteme.

- Wasserbehälter, die bis zu 48 Stunden nicht benutzt wurden, sollten gereinigt werden. Falls Wasser für bis zu 5 Tagen nicht durchgeflossen ist, sollte das an die Wasserzufuhr angeschlossenes Wassersystem durchgespült werden.
- Rohes Fleisch und Fisch sollten im Verbraucher in geeigneten Verpackungen gegeben werden, damit diese nicht in Kontakt mit anderen Lebensmittel kommen oder auf diese abtropfen.
- Zwei-Sterne-Gefrierbereiche sind vor allem zur Lagerung von vorgekühlten Lebensmitteln und zur Lagerung oder Herstellung von Eis und Eiswürfeln geeignet.
- Ein-, Zwei- oder Drei-Sterne-Bereiche sind nicht zum Tiefkühlen von frischen Lebensmitteln geeignet.
- Sollte das Kühlgerät für längere Zeit leerstehen, ausschalten, abtauen, reinigen, trocknen und offen stehen lassen, um der Entstehung von Schimmel im Innenbereich vorzubeugen.

DE

## BRANDGEFAHR!



### WARNUNG: BRANDGEFAHR / BRENNBARE STOFFE

Dieses Gerät enthält R600a (Kühlmedium Isobutan) und Erdgas, das zwar umweltfreundlich, aber brennbar ist. Während des Transportes und der Installation muss beachtet werden, damit kein Abschnitt des Kühlkreislaufes beschädigt wird. Falls der Kühlkreislauf dennoch beschädigt wurde, beugen Sie einem möglichen Brand vor und sorgen dafür, dass die Räume, in denen sich das Gerät befindet, einige Minuten lang belüftet werden.

Das Kühlsystem enthält Hochdruckkühlmittel. Das System nicht manipulieren. Es darf nur von einer qualifizierten Person repariert werden.

Verbraucher beim Auswechseln der Innenbeleuchtung vom Stromnetz trennen - ansonsten könnte es zu einem Stromunfall kommen. • Sollte das Auswechseln der Innenbeleuchtung für Sie zu kompliziert sein, Wenden Sie sich an Ihren Ansprechpartner im Kundenservice. • Wurden die Produkte mit LED-Dioden ausgestattet, sollten diese oder deren Gehäuse niemals vom Kunden selbst demontiert werden. – Wenden Sie sich an Ihren Ansprechpartner im Kundenservice.

**AUSWECHSELN DER LED-LEUCHE:** Wenn die inneren oder äußeren LED-Lichter nicht mehr funktionieren, sollten diese oder deren Gehäuse niemals vom Kunden selbst demontiert werden. Wenden Sie sich an Ihren Ansprechpartner im Kundenservice.

Ersetzen Sie die LED-Beleuchtung nicht selbst. Wenden Sie sich an Ihren Ansprechpartner im Kundenservice.

## INSTALLATION UND BEDIENUNG DES KÜHLSCHRANKS

Sie sollten vor der Anwendung des Kühlschranks folgende Punkte beachten:

- Die Betriebsspannung des Kühlschranks beträgt 220–240 V bei 50Hz.
- Das Stromkabel des Kühlschranks kommt mit einem geerdeten Stecker. Dieser Stecker ist an eine geerdete Steckdose mit einer Sicherung von mindestens 16 A anzuschließen. Sollten Sie eine solche Steckdose nicht haben, lassen Sie diese von einem qualifizierten Elektroinstallateur installieren.
- Wir tragen keine Verantwortung für Schäden, die auf eine nicht geerdete Steckdose zurückzuführen sind.
- Stellen Sie den Kühlschrank an einen Ort auf, der keinem direkten Sonnenlicht ausgesetzt ist.
- Der Kühlschrank muss mindestens 50 cm von Ofen, Gasofen oder Brenner und mindestens 5 cm vom Elektroherd entfernt sein.
- Der Kühlschrank darf nicht im Freien benutzt oder im Regen stehen gelassen werden.
- Zwischen dem Kühlschrank und dem Gefrierschrank muss ein Freiraum von mindestens 2 cm gelassen werden, damit sich keine Feuchtigkeit auf der Außenfläche bildet.
- Platzieren Sie keine Gegenstände auf den Kühlschrank und stellen diesen so auf, damit über dem oberen Teil genug Raum von mindestens 15 cm gewährleistet wird.
- Die verstellbaren Vorderfüße müssen so verstellt werden, damit eine richtige Funktionsweise des Gefrierteils gewährleistet wird. Sie können die Füße im Uhrzeigersinn oder entgegen dem Uhrzeigersinn drehen. Dieser Vorgang muss vor dem Hineinlegen der Lebensmittel in den Kühlschrank vorgenommen werden.
- Reinigen Sie vor der Erstanwendung des Gefrierteils alle inneren Flächen und Fächer mit einem Tuch, etwas warmem Wasser und einem Löffel Speisesoda. Danach mit klarem Wasser abspülen und trocknen. Geben Sie alle Teile nach der Reinigung zurück.
- Installieren Sie den Abstandhalter (schwarzes Teil auf der Rückseite), indem Sie diesen um 90° (siehe Bild) drehen. Auf diese Weise vermeiden Sie, dass der Kondensator die Wand berührt.
- Der Kühlschrank muss so aufgestellt werden, damit der Freiraum nicht 75 mm überschreitet.

### Klimaklasse und Relevanz: siehe Factsheet

**T (tropisch):** Dieser Kühlschrank ist für den Einsatz bei Umgebungstemperaturen zwischen 16 °C und 43 °C vorgesehen.

**ST (subtropisch):** Dieser Kühlschrank ist für den Einsatz bei Umgebungstemperaturen zwischen 16 °C und 38 °C vorgesehen.

**N (normal):** Dieser Kühlschrank ist für den Einsatz bei Umgebungstemperaturen zwischen 16 °C und 32 °C vorgesehen.

**SN (subnormal):** Dieser Kühlschrank ist für den Einsatz bei Umgebungstemperaturen zwischen 10 °C und 32 °C vorgesehen.

Klimaklassen	Umgebung
T	16 bis 43°C
ST	16 bis 38°C
N	16 bis 32°C
SN	10 bis 32°C

DE

## Vor der Verwendung des Kühlschranks

- Gefrierschrank beim ersten Einschalten oder nach der Umstellung 3 Stunden stehen lassen, eher Sie diesen an das Strom anschließen. Anderenfalls könnte der Kompressor beschädigt werden.
- Der Kühlschrank könnte beim ersten Einschalten einen Geruch abgeben; dieser verschwindet, sobald der Kühlschrank zu kühlen beginnt.

## Informationen über die neue Kühltechnologie

Kühl-Gefrierkombinationen mit der neuen Kühltechnologie funktionieren anders als statische Kühl-Gefrierkombinationen. Bei herkömmlichen Kühl-Gefrierkombinationen wird in den Gefrierteil feuchte Luft geblasen und das aus den Lebensmitteln verdampfende Wasser friert zu Eis. Vor dem Abtauen des Gefrierteils muss der Kühlschrank vom Strom getrennt werden. Die Lebensmittel müssen während des Abtauens außerhalb des Kühlschranks aufbewahrt werden. Erst dann kann das angesammelte Eis und Raueis entfernt werden.

Gefrierschränke mit der neuen Kühltechnologie funktionieren völlig anders. Im Gefrierschrank wird mit Hilfe eines Ventilators kalte und trockene Luft verteilt. Auf diese Weise gelangt die kalte Luft in den ganzen Bereich des Gefrierteils – auch zwischen die Regale. Die Lebensmittel werden gut und gleichmäßig eingefroren. Es bildet sich kein Raueis.

Die Konfiguration im Kühlschrank ist fast gleich wie im Gefrierschrank. Die vom Ventilator verteilte Luft im oberen Teil des Kühlschranks wird beim Durchgang durch den Zwischenraum hinter dem Luftloch abgekühlt. Damit der Kühlvorgang im Kühlteil erfolgreich abgeschlossen werden kann, wird die Luft im demselben Augenblick durch die Öffnungen am Luftloch freigegeben. Die Öffnungen am Luftloch gewährleisten eine gleichmäßige Luftverteilung.

Da durch den Kühl- und Gefrierteil keine Luft strömt, werden auch keine Gerüche vermischt.

Der Kühlschrank mit der neuen Kühltechnologie bietet somit eine einfache Bedienung, ein großes Nettovolumen und ein schönes Design an.

**Dieses Gerät ist nicht für den Einsatz als Einbaugerät vorgesehen.**



## BESCHREIBUNG DES VERBRAUCHERS UND DES ZUBEHÖRS

Diese Präsentation ist nur informativ und bezieht sich auf einzelne Teile des Verbrauchers. Einzelne Teile können in Abhängigkeit vom jeweiligen Modell variieren.

- A) Kühlschrank
  - B) Gefrierschrank
- 1) Kühlschrankregale
  - 2) Weinhalter
  - 3) Innenbedienung
  - 4) Kühlbereich – Chiller
  - 5) Deckel des Fachs für frische Lebensmittel
  - 6) Fach für frische Lebensmittel
  - 7) Obere Box im Gefrierteil
  - 8) Mittlere Box im Gefrierteil
  - 9) Untere Box im Gefrierteil
  - 10) Verstellbarer Fuß
  - 11) Glasregal im Gefrierteil
  - 12) Türregale
  - 13) Eierhalter

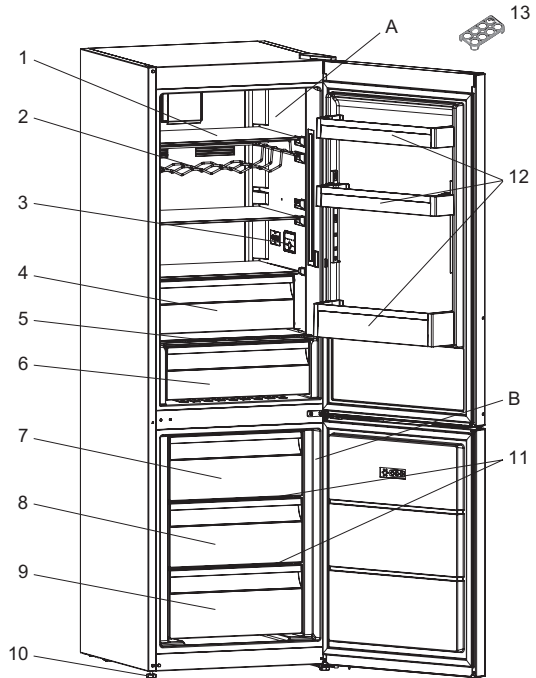

## Display und Bedienfeld

### Inneres Display/Innenbedienung

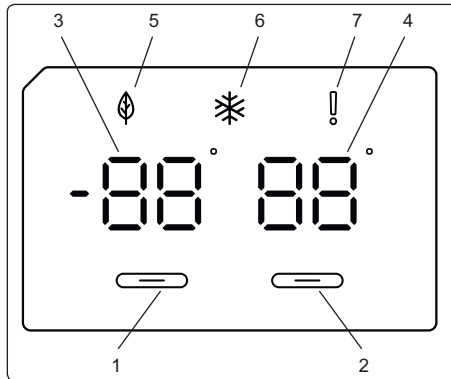

1. Ermöglicht die Einstellung des Gefrierfachs.
2. Ermöglicht die Einstellung des Kühlfachs.
3. Anzeige zum Einstellen des Gefrierfachwerts.
4. Anzeige der Kühlraumwerteneinstellung.
5. Symbol des Wirtschaftsregimes.
6. Symbol für Schnelles Einfrieren.
7. Alarmsymbol.

## Beleuchtung (falls vorhanden)

Wenn das Produkt zum ersten Mal an das Stromnetz angeschlossen wird, kann sich die interne Beleuchtung aufgrund von Öffnungstests um 1 Minute verzögern.

# BEDIENUNG DES KÜHLSCHRANKS

## Betrieb des Gefrierfachs Ihres Kühlschranks

DE

Wenn das Gerät an das Stromnetz angeschlossen ist, werden alle Symbole innerhalb von 2 Sekunden angezeigt, ein Standardwert von -18 °C wird auf dem Einstelldisplay des Gefrierfachs und ein Standardwert von +4 °C wird auf dem Einstelldisplay des Kühlfachs angezeigt.

### Temperatureinstellung Gefrierfach

- Die Anfangstemperatur des Gefrierfachs ist auf -18 °C eingestellt.
- Drücken Sie einmal die Taste Gefrierschrank-Einstellungen.
- Beim ersten Drücken der Taste blinkt der vorherige Wert auf dem Display.
- Bei jedem Drücken derselben Taste wird eine niedrigere Temperatur eingestellt (-16 °C, -18 °C, -20 °C, -22 °C oder -24 °C).
- Wenn Sie diese Taste erneut drücken, kehrt die Temperatureinstellung auf -16°C zurück.

**BEMERKUNG:** Der Eco-Modus wird automatisch aktiviert, wenn die Temperatur des Gefrierfachs auf -18°C eingestellt ist.



### Einstellung der Kühltemperatur

- Die Anfangstemperatur des Gefrierfachs ist auf +4 °C eingestellt.
- Drücken Sie einmal die Taste Gefrierschrank-Einstellungen.
- Bei jedem Drücken derselben Taste wird eine niedrigere Temperatur eingestellt (+8 °C, +6 °C, +5 °C, +4 °C oder +2 °C).
- Wenn Sie diese Taste erneut drücken, kehrt die Temperatureinstellung auf +8°C zurück.

## Modus Schnelles Einfrieren

### Zweck

- Gefrieren Sie große Mengen von Lebensmitteln ein, die nicht in das Gefrierfach passen.
- Das zubereitete Essen einfrieren.
- Frische Lebensmittel schnell einfrieren, damit sie frisch bleiben.

### Gebrauchshinweise

Um den Schnellgefriermodus zu aktivieren, halten Sie die Temperatureinstellungstaste des Gefrierfachs 3 Sekunden lang gedrückt. Sobald die Schnellgefriereinstellung eingestellt ist, leuchtet das Symbol des Gefrierfachs auf dem Display auf und ein Piepton ertönt, um zu bestätigen, dass der Modus eingeschaltet ist.



### Während des Schnellgefriermodus:

- Die Temperatur des Kühlraums kann eingestellt werden. In diesem Fall wird der Supergefriermodus fortgesetzt.
- Kann der Eko-Modus nicht aktiviert werden.
- Der Schnelleinfriermodus kann auf die gleiche Weise abgebrochen werden, wie Sie ihn eingestellt haben.

### Bemerkungen:

- Die maximale Menge an frischen Lebensmitteln (in kg), die innerhalb von 24 Stunden eingefroren werden kann, ist auf dem Etikett des Geräts angegeben.

- Um die optimale Leistung des Geräts und die maximale Kapazität des Gefrierfachs zu gewährleisten, stellen Sie das Gerät 3 Stunden in den maximalen Gefriermodus, bevor Sie frische Lebensmittel darin lagern.
- Der Schnellgefriermodus wird automatisch nach 24 Stunden oder wenn die Temperatur am Gefrierfachzähler unter  $-32\text{ °C}$  sinkt, abgebrochen.

## Hinweise bezüglich der Temperatureinstellung

- Die Ihrerseits vorgenommene Temperatureinstellung wird trotz eines Stromausfalls gespeichert.
- Der Kühlschrank sollte nicht in einer Umgebung benutzt werden, in der die Temperatur unter  $10\text{ °C}$  fallen könnte.
- Die Temperatur sollte im Einklang mit der Türöffnungsfrequenz und der Lebensmittelmenge eingestellt werden.
- Der Kühlschrank muss ununterbrochen 24 Stunden im jeweiligen Temperaturbereich betrieben werden, damit dieser völlig abkühlt. Sie sollten die Kühlschranktür nicht allzu oft öffnen und während dieser Zeit nur kleine Lebensmittelmengen in den Kühlschrank geben.
- Die 5 minütige Verzögerung beugt einer möglichen Beschädigung des Kompressors beim Trennen/erneutem Einstecken des Steckers oder bei Stromausfällen vor. Die normale Funktionsweise des Kühlschranks wird nach 5 Minuten wieder hergestellt.
- Der Kühlschrank wurde so entworfen, damit er in normgerechten Intervallen im Einklang mit der auf dem Geräteschild angeführten Klimaklasse arbeitet. Der Kühlschrank sollte nicht außerhalb der angeführten Grenzen betrieben werden, damit eine möglichst effektive Kühlung gewährleistet werden kann.
- Dieser Kühlschrank ist für eine Umgebungstemperatur von  $10\text{ °C}$  bis  $43\text{ °C}$  bestimmt.

DE

## Zubehör

### Gefrierschrank – Box

- Die Box dient zur Aufbewahrung von Lebensmitteln, die schnell zur Hand benötigt werden.

### Herausziehen der Box

- Box möglichst weit ausziehen.
- Vorderen Teil der Box etwas heben und Box vollständig herausziehen.

### Beim Zurücksetzen ist eine verkehrte Reihenfolge gefragt.

**Bemerkung:** Box beim Aus- oder Einziehen stets am Griff halten.

### Gefrierteil – Chiller

Durch das Aufbewahren der Lebensmittel im Chiller anstatt im Gefrierschrank bewahren die Lebensmittel Frische und Geschmack noch länger als auf der frischen Luft. Verschmutztes Chiller-Fach einfach herausnehmen und abwaschen. (Wasser friert bei  $0\text{ °C}$  ein, aber salz- oder zuckerhaltige Lebensmittel frieren bei niedrigeren Temperaturen ein.)

Im Chiller werden Z.b. frische Fische oder Reis aufbewahrt.

**Bemerkung:** Sie sollten im Chiller keine Lebensmittel aufbewahren, die tiefgekühlt werden sollen. Auch sollten Sie im Chiller keine Eiswürfelform aufbewahren, in der Eis zubereitet werden soll.

Die Tragfähigkeit der Box beträgt max. 20 kg.

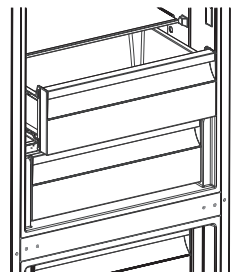
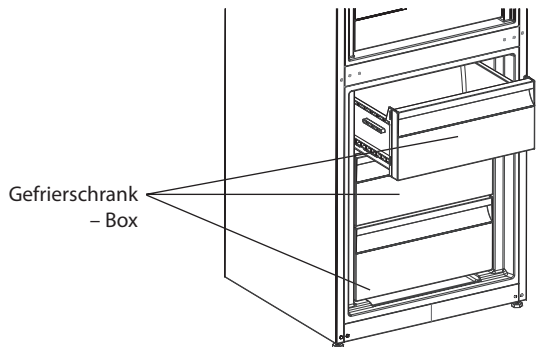

## Feuchtigkeitsregler

Mit einem geschlossenen Feuchtigkeitsregler kann frisches Obst und Gemüse länger gelagert werden.

Falls das Gemüsefach komplett voll ist, kann der Feuchtigkeitsregler in eine geöffnete Position versetzt werden. Auf diese Weise können Luft und Feuchtigkeit besser kontrolliert werden, was wiederum die Lebensdauer der Lebensmittel verlängert.

Falls Sie Kondensation am Glasregal bemerken, sollte der Feuchtigkeitsregler in eine geöffnete Position versetzt werden.

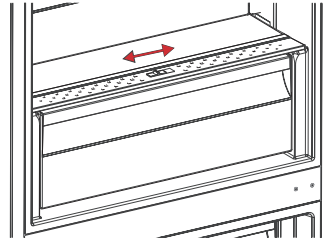

DE

## REINIGUNG UND INSTANDHALTUNG

- **Vergewissern Sie sich vor der Reinigung des Kühlschranks, dass dieser vom Strom getrennt wurde.**

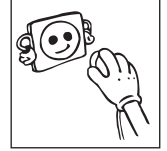

- Kühlschrank niemals mit fließendem Wasser reinigen.

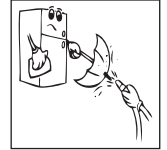

- Sie können den inneren Teil mit einem weichen Tuch, einem Schwamm, etwas warmem Wasser und Reinigungsmittel reinigen.

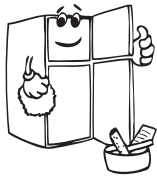
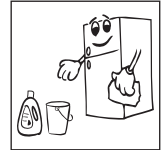

- Nehmen Sie einzelne Teile heraus und reinigen diese mit Wasser und Reinigungsmittel. Niemals in der Geschirrspülmaschine waschen.



- Benutzen Sie zur Reinigung kein brennbares, explosives oder korrosionsförderndes Material wie Verdüner, Benzin oder Säure.

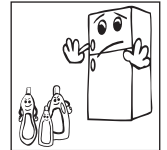

- Der Kondensator muss einmal jährlich mit einer Bürste gereinigt werden, wodurch Strom gespart und seine Produktivität erhöht wird.

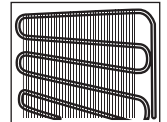

**Hinweis:** Vergewissern Sie sich, dass der Kühlschrank vor der Reinigung vom Strom getrennt wurde.

## Abtauen

Der Kühlschrank verfügt über Abtauautomatik. Das beim Abtauen angesammeltes Wasser gelangt in den Verdampferbehälter und wird rückstandslos verdampft.

## Auswechseln der LED-Anzeige

Die Auswechseln LED-Anzeige ist durch einen autorisierten Kundenservice oder eine hierzu befähigte und qualifizierte Person vorzunehmen.

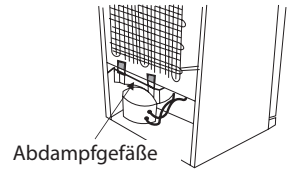

AbdampfgefäÙe

DE

# AUFTEILUNG DER LEBENSMITTEL

## Kühlschrank

- Damit normale Betriebsbedingungen erreicht werden, genügt es, wenn die Temperatur des Kühlschranks auf 4°C eingestellt wird.
- Um Feuchtigkeit und die Eisbildung zu reduzieren, sollten keine Flüssigkeiten in nicht abgedichtete Behälter gegeben werden. Das Raueis neigt dazu, sich an den kühlpsten Teilen des Verdampfers anzusammeln, weshalb das Abtauen häufiger durchgeführt werden muss.
- Geben Sie niemals warme Lebensmittel in den Kühlschrank. Warme Speisen müssen zunächst auf Zimmertemperatur abkühlen und im Gefrierfach eine entsprechende Luftzirkulation gewährleistet werden.
- Die Rückwand sollte nicht berühren. Andernfalls könnte sich an dieser Stelle Raueis ansammeln und die Päckchen könnten an der Rückwand haften bleiben. Die Kühlschranktür sollte nicht allzu oft geöffnet werden.
- Geben Sie Fleisch und gesäuberten Fisch (in Beutel oder Kunststoffolie verpackt), die innerhalb von 1–2 Tagen verzehrt werden, in den unteren Teil des Gefrierfachs (über der Crisper-Box). Es handelt sich um den kühlpsten Teil, der somit die besten Lagerungsbedingungen gewährleistet.
- Obst und Gemüse können in die Crisper-Box unverpackt gegeben werden.
- Unter normalen Betriebsbedingungen genügt es, die Temperatur des Kühlschranks auf +4°C einzustellen.
- Die Temperatur im Kühlraum sollte zwischen 0°C und 8°C liegen, frische Lebensmittel frieren und verrotten bei Temperaturen unter 0°C, Bakterien nehmen zu und Lebensmittel verderben bei Temperaturen über 8°C.
- HeiÙe Lebensmittel nicht im Kühlschrank lagern, sondern auf Raumtemperatur abkühlen lassen.
- HeiÙe Lebensmittel erhöhen die Temperatur im Kühlschrank und können zu Lebensmittelvergiftungen oder unnötigem Verderb führen.
- Fleisch, Fisch und ähnliche Lebensmittel sollten in Kühltruhen und Gemüse im Gemüsefach gelagert werden (falls vorhanden).
- Um Kreuzkontaminationen zu vermeiden, lagern Sie keine Fleischprodukte mit Obst und Gemüse.
- Lebensmittel in einem Kühlschrank sollten in geschlossenen Behältern oder anderen geeigneten Verpackungen aufbewahrt werden, damit Gerüche und Feuchtigkeit nicht in den Kühlschrank gelangen.

Lebensmittel	Lagerungszeit	Im welchen Teil soll welches Lebensmittel aufbewahrt werden
Obst und Gemüse	1 Woche	Crisper-Box (unverpackt)
Fleisch und Fisch	2–3 Tage	Verdeckt mit Kunststoffolie/Beutel oder in der Fleischbox (auf dem Glasregal)
Frischer Käse	3–4 Tage	Im speziellen Regal in der Tür
Butter und Margarine	1 Woche	Im speziellen Regal in der Tür
Produkte in Flaschen, Milch und Joghurt	Bis zur vom Hersteller empfohlenen Ablaufdatum	Im speziellen Regal in der Tür

Lebensmittel	Lagerungszeit	Im welchen Teil soll welches Lebensmittel aufbewahrt werden
Ei	1 Monat	Im Eierhalter
Gekochte Lebensmittel		Alle Regale

## Gefrierschrank

DE

- Der Gefrierschrank dient zur langzeitigen Aufbewahrung von tiefgekühlten Lebensmittel und zur Herstellung von Eis.
- Um das maximale Nettovolumen des Gefrierschranks nutzen zu können, sollten auch die Glasregale im oberen und unteren Teil benutzt werden. Platzieren Sie das niedrigere Fach in den unteren Teil.
- Damit Sie das ideale Leistungsvermögen und die maximale Gefrierkapazität des Gefrierteils nutzen können, sollten Sie 24 Stunden vor dem Hineinlegen von frischen Lebensmittel die Temperatur auf 4°C einstellen
- Nach dem Hineinlegen von frischen Lebensmittel kann die Temperaturen für die nächsten 24 Stunden auf 2°C herabgesetzt werden. Nach 24 Stunden kann die Temperatur nach Bedarf reduziert werden.
- Geben Sie in die Nähe von bereits tiefgekühlten Lebensmitteln keine Lebensmittel, die erst tiefgekühlt werden sollen.
- Lebensmittel, die tiefgekühlt werden sollen (Fleisch, Hackfleisch, Fisch u.a.) sollte zunächst in Portionen aufgeteilt werden, die auf einmal konsumiert werden können.
- Aufgetautes nicht wieder einfrieren. Dies könnte zu Gesundheitsproblemen (z.B. Lebensmittelvergiftung) führen.
- Geben Sie in den Gefrierschrank keine heißen Lebensmittel, lassen Sie diese zunächst abkühlen. Dies könnte die tiefgekühlten Lebensmittel beeinträchtigen.
- Überprüfen Sie beim Kauf tiefgekühlter Lebensmittel, ob diese unter geeigneten Bedingungen tiefgekühlt wurden. Kontrollieren Sie, ob die Verpackung Beschädigungen aufweist.
- Bei der Lagerung tiefgekühlter Lebensmittel sind die auf der Verpackung angeführten Informationen über die Lagerung einzuhalten. Sind der Verpackung keine Informationen zu entnehmen, müssen die Lebensmittel so bald wie möglich verzehrt werden.
- Weisen tiefgekühlte Lebensmittel Anzeichen von Feuchtigkeit auf und geben einen unangenehmen Geruch von sich, wurden diese womöglich unter ungeeigneten Bedingungen gelagert und sind verdorben. Kaufe Sie derartige Lebensmittel nicht!
- Die Lagerungszeit tiefgekühlter Lebensmittel hängt von der Umgebungstemperatur, der Türöffnungsfrequenz, der Thermostateinstellung, dem Lebensmitteltyp und der Zeit ab, die zwischen dem Kauf des Nahrungsmittels und dem Hineinlegen in den Gefrierschrank vergangen ist. Beachten Sie stets die auf der Verpackung angeführten Hinweise. Überschreiten Sie niemals die angeführte Lagerungszeit.
- Die Gefrierschrantür kann unmittelbar nach dem Schließen nur mühsam geöffnet werden. Das ist durchaus normal. Sobald der Überdruck ausgeglichen wird, kann die Tür wieder mühelos geöffnet werden.

### Wichtige Bemerkung:

- Tiefgekühlte Lebensmittel können nach dem Auftauen wie frische Lebensmittel gekocht werden. Lebensmittel, die nach dem Auftauen nicht gekocht werden, NIEMALS wieder einfrieren.
- Der Geschmack von Gewürzen in gekochten Speisen (Anis, Basilikum, Petersilie, Weinessig, Ingwer, Knoblauch, Senf, Thymian, Pfeffer, Majoran u.a.) verändert sich und verstärkt bei langfristiger Lagerung. Aus diesem Grund sollten in tiefgekühlte Lebensmittel nur kleine Gewürzmengen gegeben werden. Das Gewürz kann auch nach dem Auftauen hinzugegeben werden.
- Die Lagerungszeit hängt von den benutzten Ölen ab. Geeignet sind Margarine, Kalbstaig, Olivenöl, Butter, ungeeignet sind Erdnussöl und Schweineschmalz.
- Flüssige Lebensmittel müssen in Lebensmittelbehältern aus Kunststoff tiefgekühlt werden. Die übrigen Lebensmittel müssen in Kunststofffolien oder Beuteln tiefgekühlt werden.

## TRANSPORT UND UMSTELLUNG

- Der Kühlschrank ist in seiner ursprünglichen Verpackung und mit den Schaumstoff-Zuschnitten (wählbar) zu transportieren.
- Der Kühlschrank muss in der Verpackung mit Bändern oder starken Kabeln fixiert werden. Befolgen Sie die auf der Verpackung angeführten Transporthinweise.
- Nehmen Sie alle beweglichen Teile heraus (Regale, Zubehör, Gemüsefächer u.a.) oder befestigen diese mit Bändern, damit sie sich während der Umstellung und des Transports nicht bewegen.

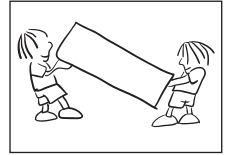

DE

**Transportieren Sie den Kühlschrank in senkrechter Lage.**

### Änderung der Öffnungsrichtung der Tür

- Die Öffnungsrichtung der Tür kann nur bei Modellen ohne Handgriffen geändert werden.
- Falls Sie die Öffnungsrichtung der Tür ändern möchten, kontaktieren Sie die nächstgelegene Kundendienststelle, welche die gewünschte Änderung durchführt.

## EHE SIE SICH AN DIE KUNDENDIENST WENDEN

### Falls der Kühlschrank nicht funktioniert:

- Ist es zu einem Stromausfall gekommen?
- Wurde der Stecker richtig eingesteckt?
- Ist die Sicherung der Steckdose, an der das Gerät angeschlossen ist, ausgebrannt?
- Gibt es ein Problem mit der Steckdose? Überprüfen Sie dies, indem Sie den Kühlschrank an eine andere funktionsfähige Steckdose anschließen.

### Der Gefrierschrank kühlt zu wenig:

- Wurde die Temperatur richtig eingestellt?
- Wurde die Kühlschranktür allzu oft geöffnet und allzu lange offen gelassen?
- Ist die Kühlschranktür gut geschlossen?
- Haben Sie in den Kühlschrank Essen oder Lebensmittel gegeben, welche die Rückwand des Kühlschranks berühren und somit die Luftzirkulation verhindern?
- Wurde der Kühlschrank überfüllt?
- Wurde zwischen dem Kühlschrank und der Wand genügend Freiraum gelassen?
- Liegen die Umgebungswerte in einem Bereich gemäß Gebrauchsanweisung?

### Überkühlte Lebensmittel

- Wurde die Temperatur richtig eingestellt?
- Wurde der Gefrierschrank überfüllt? Falls ja, könnten die Lebensmittel überkühlt sein. Der Kühlschrank wird längere Zeit benötigen, um die Lebensmittel abzukühlen.

### Der Kühlschrank ist zu laut:

Der Kompressor aktiviert sich von Zeit zu Zeit, damit das eingestellte Kühlleistungsniveau aufrechterhalten werden kann. Die begleitenden Geräusche sind durchaus normal. Sobald das gewünschte Kühlleistungsniveau erreicht wird, wird der Lärm reduziert. Sollte der Lärm überdauern:

- Steht der Verbraucher stabil? Wurden die Füße eingestellt?
- Befindet sich hinter dem Kühlschrank ein Hindernis?
- Vibrieren Regale oder Geschirr? Regale und/oder Geschirr neu anordnen.
- Auf dem Kühlschrank befinden sich Gegenstände, die vibrieren.

### Normale Geräusche:

#### Knistern von Eis:

- Beim automatischen Abtauen.
- Beim Aufwärmen oder Abkühlen des Verbrauchers (aufgrund der Materialexpansion).

**Kurzes Knistern:** Dieses Geräusch begleitet das Ein- oder Ausschalten des Kompressors.

**Kompressorgeräusche (normale Motorgeräusche):** Dieser Lärm weist darauf hin, dass der Kompressor normal arbeitet. Der Kompressor könnte eine Weile nach dem Einschalten etwas lauter sein.

**Brodelnde Geräusche:** Dieses Geräusch ist auf die Strömung des Kühlmittels im Kühlkreislauf zurückzuführen.

**Strömendes Wasser:** Normales Geräusch eines strömenden Wassers, das beim Abtauen in den Verdampfer fließt. Dieses Geräusch kann das Abtauen begleiten.

**Luftblasen (normale Ventilatorgeräusche):** Dieses Geräusch kann einen No-Frost-Kühlschrank während eines normalen Betriebes begleiten und ist auf die Luftzirkulation zurückzuführen.

DE

### **Falls sich im Kühlschrank Feuchtigkeit bildet:**

- Wurden die Lebensmittel gut verpackt? Wurden die Behälter vor dem Hineinlegen in den Kühlschrank gut getrocknet?
- Wird die Kühlschranktür zu oft geöffnet? Sobald die Kühlschranktür geöffnet wird, dringt Feuchtigkeit aus der Umgebung hinein. Die Menge der angesammelten Feuchtigkeit hängt von der Luftfeuchtigkeit im Raum und der Türöffnungsfrequenz ab.
- Es ist normal, dass sich während des automatischen Abtauens Feuchtigkeit an der Rückwand ansammelt. (Bei statischen Modellen)

### **Wird die Tür nicht richtig geöffnet und geschlossen:**

- Verhindern einige Lebensmittelverpackungen das Schließen der Tür?
- Wurden Regale, Fächer und Zubehör gut angeordnet?
- Ist die Türdichtung abgenutzt oder beschädigt?
- Steht der Kühlschrank auf einer geraden Fläche?

### **Falls die Kühlschrankkanten, die in Kontakt mit der Tür gelangen, heiß sind:**

Die Verbundstellen können während des Kompressorbetriebes im Sommer (bei warmem Wetter) etwas wärmer werden. Das ist durchaus normal.

### **Wichtige Hinweise:**

- Bei ungeplanten Stromausfällen oder bei Unterbrechung der Stromzufuhr, wird der Kompressorschutz aktiviert, da das im Kühlkreislauf vorhandene Gas noch nicht stabilisiert wurde. Dies ist durchaus normal. Der Kühlschrank führt nach etwa 4 oder 5 Minuten einen Neustart durch.
- Die Kühlmiteleinheit des Kühlschranks wurde in der Rückwand eingebaut. Auf der Rückwand des Kühlschranks können sich Wasser- oder Eistropfen bilden. Diese sind auf den Intervallbetrieb des Kompressors in zurückzuführen. Dies ist normal. Bei wenig Rau eis ist das Abtauen nicht erforderlich.
- Beabsichtigen Sie den Kühlschrank für längere Zeit nicht zu benutzen (z.B. wegen Urlaub), unterbrechen Sie die Stromzufuhr. Reinigen Sie den Kühlschrank gemäß den im Abschnitt 4 angeführten Hinweisen und lassen die Tür geöffnet, damit sich weder Feuchtigkeit noch Gerüche bilden können.
- Der Kühlschrank ist für den Haushaltsgebrauch bestimmt, er darf nur in einer Haushaltsumgebung und für den vorgesehenen Zweck benutzt werden. Der Kühlschrank ist nicht für kommerzielle Zwecke und den Masseneinsatz geeignet. Sollte der Anwender den Verbraucher zuwider den angeführten Funktionsweisen benutzen, möchten wir an dieser Stelle betonen, dass der Hersteller sowie Verkäufer keinerlei Verantwortung für Reparaturen oder Schäden trotz Garantielaufzeit übernehmen.
- Sollte das Problem trotz der Vorgehensweise gemäß der oben angeführten Hinweise überdauern, wenden Sie sich an den Kundendienst.

### **TIPPS ZUM ENERGIESPAREN**

1. Installieren Sie den Verbraucher an einem kühlen und gut gelüfteten Ort. Meiden Sie direktes Sonnenlicht und die Nähe von Wärmequellen (Heizung, Herds u.ä.). Sie können auch eine Isolierplatte benutzen.
2. Heiße Lebensmittel und Getränke müssen vor dem Hineinlegen in den Kühlschrank abkühlen.
3. Geben Sie die Lebensmittel, die aufgetaut werden sollen, in den Kühlschrank. Die niedrige Temperatur von tiefgekühlten Lebensmitteln hilft beim Abkühlen des Kühlschrankbereichs. So sparen Sie Energie. Werden die Lebensmittel im Freien aufgetaut, ist das reine Energieverschwendung.



4. Getränke müssen verdeckt gelagert werden. Anderenfalls wird die Feuchtigkeit im Kühlschrank erhöht. Und alles beansprucht mehr Zeit. Werden die Getränke verdeckt, werden Geschmack und Aroma bewahrt.
5. Kühlschranktür beim Hineinlegen von Lebensmitteln und Getränken nur für kurze Zeit geöffnet lassen.
6. Lassen Sie die Deckel einzelner Abschnitte geöffnet (Crisper, Chiller u.ä.).
7. Die Türdichtung muss sauber und formbar sein. Eine abgenutzte Türdichtung muss gegen eine neue ersetzt werden.

## FEHLER

Das Kühlgerät gibt Warnungen aus, wenn die Temperatur im Kühl- und Gefriereteil nicht dem erforderlichen Niveau entspricht oder wenn ein Problem am Gerät vorliegt. An der Gefrier- und Kühlstufenanzeige werden Warncodes eingeblendet.

DE

FEHLERTYP	BEDEUTUNG	URSACHE	BEHEBUNG
E01	Sensorwarnung		Rufen Sie so bald wie möglich den Kundendienst zu Hilfe.
E02	Sensorwarnung		Rufen Sie so bald wie möglich den Kundendienst zu Hilfe.
E03	Sensorwarnung		Rufen Sie so bald wie möglich den Kundendienst zu Hilfe.
E06	Sensorwarnung		Rufen Sie so bald wie möglich den Kundendienst zu Hilfe.
E07	Sensorwarnung		Rufen Sie so bald wie möglich den Kundendienst zu Hilfe.
E08	Warnung „Niedrige Spannung“	Wird angezeigt, wenn die Spannung unter 170 V liegt.	<ul style="list-style-type: none"> <li>• Dies ist kein Gerätefehler. Dieser Fehler hilft dabei, Schäden am Kompressor zu verhindern.</li> <li>• Die Warnung verschwindet, sobald die Spannung wieder das erforderliche Niveau erreicht.</li> </ul> <p>Falls diese Warnung weiterhin auftritt, Rufen Sie so bald wie möglich den Kundendienst zu Hilfe.</p>

FEHLERTYP	BEDEUTUNG	URSACHE	BEHEBUNG
E09	Gefrierteil ist nicht ausreichend kühl	Diese Warnung wird insbesondere bei einem längeren Stromausfall angezeigt, oder wenn das Kühlgerät zum ersten Mal in Betrieb genommen wird.	<ol style="list-style-type: none"> <li>1. Stellen Sie die Tiefkühltemperatur auf einen geringeren Wert ein oder aktivieren Sie die Schnellgefrierfunktion. Dies sollte den Fehlercode beseitigen, sobald die erforderliche Temperatur erreicht ist. Halten Sie die Türen geschlossen, damit die richtige Temperatur schneller erreicht wird.</li> <li>2. Entfernen Sie Lebensmittel, die während dieses Fehler angetaut/aufgetaut sind. Diese sollten Sie in kurzer Zeit verzehren.</li> <li>3. Geben Sie erst nach Erreichen der richtigen Temperatur und Aufhebung des Fehlers wieder frische Lebensmittel in den Tiefkühlbereich.</li> </ol> <p>Falls diese Warnung weiterhin auftritt, Rufen Sie so bald wie möglich den Kundendienst zu Hilfe.</p>
E10	Kühlteil ist nicht ausreichend kühl	<p>Tritt mit hoher Wahrscheinlichkeit auf, nachdem:</p> <ul style="list-style-type: none"> <li>• Längere Zeit der Strom ausgefallen ist.</li> <li>• Heiße Lebensmittel in den Kühlbereich gegeben wurden.</li> </ul>	<ol style="list-style-type: none"> <li>1. Stellen Sie die Kühltemperatur auf einen geringeren Wert ein oder aktivieren Sie die Schnellkühlfunktion. Dies sollte den Fehlercode beseitigen, sobald die erforderliche Temperatur erreicht ist. Halten Sie die Türen geschlossen, damit die richtige Temperatur schneller erreicht wird.</li> <li>2. Leeren Sie den Bereich vor den Luftkanalöffnungen und platzieren Sie keine Lebensmittel in die Nähe des Sensors.</li> </ol> <p>Falls diese Warnung weiterhin auftritt, Rufen Sie so bald wie möglich den Kundendienst zu Hilfe.</p>

FEHLERTYP	BEDEUTUNG	URSACHE	BEHEBUNG
E11	Kühlteil zu kalt	Verschiedenes.	<ol style="list-style-type: none"> <li>1. Prüfen Sie, ob der Schnellkühlmodus aktiviert ist.</li> <li>2. Reduzieren Sie die Kühlbereichstemperatur.</li> <li>3. Prüfen Sie, ob die Belüftungsöffnungen blockiert sind.</li> </ol> <p>Falls diese Warnung weiterhin auftritt, Rufen Sie so bald wie möglich den Kundendienst zu Hilfe.</p>

### Technische daten

Die technischen Informationen befinden sich auf dem Typenschild auf der Innenseite des Gerätes sowie auf dem Energieetikett. Der QR-Code auf dem mit dem Gerät gelieferten Energieetikett enthält einen Weblink zu den Informationen über die Leistung des Geräts in der EU EPREL Datenbank. Bewahren Sie dieses Energieetikett zur jederzeitigen Einsicht zusammen mit dem Benutzerhandbuch und allen anderen mit diesem Gerät gelieferten Dokumenten auf. Dieselben Informationen finden Sie auch bei EPREL über den Link <https://eprel.ec.europa.eu>, indem Sie dort den Modellnamen und die Produktnummer vom Typenschild des Geräts eingeben. Ausführliche Informationen über das Energieetikett finden Sie unter dem Link [www.theenergylabel.eu](http://www.theenergylabel.eu).

### Informationen für prüfinstitute

Installation und Vorbereitung des Geräts für eine eventuelle Ökodesign- Prüfung müssen in Übereinstimmung mit EN 62552 erfolgen. Dazu müssen die Belüftungsanforderungen, Aussparungsabmessungen und Mindestabstände auf der Rückseite den Angaben in Teil 2 dieses Benutzerhandbuchs entsprechen. Bitte wenden Sie sich für weitere Informationen, einschließlich der Ladepläne, an den Hersteller.

### Kundendienst

Verwenden Sie ausschließlich originale Ersatzteile. Wenn Sie Kontakt mit unserem Kundendienst aufnehmen, halten Sie bitte folgende Informationen bereit: Modellbezeichnung, Seriennummer und Service Index (SI). Diese Informationen sind auf dem Typenschild des Gerätes zu finden. Das Typenschild befindet sich im Kühlbereich auf der linken unteren Seite. Laut Gesetz gewährleistet der Hersteller die Verfügbarkeit originaler Ersatzteile für bestimmte Komponenten für 7-10 Jahre ab dem Inverkehrbringen der letzten Einheit des Modells. Für allgemeine Fragen besuchen Sie die Webseite des technischen Kundendienstes: [www.ecg-electro.eu](http://www.ecg-electro.eu)

## VERWERTUNG UND ENTSORGUNG VON ABFALL

Verpackungspapier und Wellenpappe an einer Sammelstelle abgeben. Verpackungsfolie, PET-Beutel und Kunststoffteile gehören in Sammelcontainer für Kunststoff.

## ENTSORGUNG DES PRODUKTES NACH ABLAUF DER LEBENSDAUER

**Entsorgung von gebrauchten elektrischen und elektronischen Geräten (gültig in den Mitgliedsländern der EU und anderen europäischen Ländern, in denen das Abfalltrennungssystem eingeführt ist)**

DE

Das abgebildete Symbol auf dem Produkt oder auf der Verpackung weist darauf hin, dass das Produkt nicht in den Hausmüll gehört. Das Produkt sollte an einem Ort abgegeben werden, der für die Wiederverwertung von elektrischen und elektronischen Geräten bestimmt ist. Eine richtige Entsorgung des Produktes beugt negativen Einflüssen auf die menschliche Gesundheit und die Umwelt vor. Die Wiederverwertung trägt zum Schutz der Naturressourcen bei. Weitere Informationen über die Wiederverwertung des Produktes erhalten Sie über das Gemeindeamt, eine Organisation, die sich mit der Behandlung von Hausmüll befasst, oder die Verkaufsstelle, an der das Produkt erworben wurde.



08/05

Dieses Produkt erfüllt sämtliche Anforderungen der EU-Richtlinien über die elektromagnetische Kompatibilität und elektrische Sicherheit. Dieses Produkt erfüllt sämtliche Anforderungen bezüglich der Problematik von Schwermetallen, die in Elektrogeräten enthalten sind.



Die Bedienungsanleitung ist der Website [www.ecg-electro.eu](http://www.ecg-electro.eu) zu entnehmen. Änderungen des Textes und der technischen Parameter sind vorbehalten.

Ausgediente Kühl- und Gefrierschränke enthalten Isoliergase und ein Kühlmedium, die entsorgt werden müssen. Sie sollten die Abfallentsorgung einer zuständigen Behörde anvertrauen. Bei Fragen oder Unklarheiten sollten Sie die lokale Behörde oder Ihren Händler kontaktieren. Vergewissern Sie sich, dass die Kühlmittelleitungen, die durch den zuständigen Abfallentsorgungsdienst entsorgt werden, nicht beschädigt sind.

- Wenden Sie sich an den professionellen Service für dieses Produkt. Sämtliche Informationen sind dem beigelegten Garantieschein oder der Website [www.ecg-electro.eu](http://www.ecg-electro.eu) zu entnehmen.
- Die Garantie für dieses Produkt beträgt 24 Monate.
- Die in der EU 2019/2019 angeführten Ersatzteile sind für 7 Jahre verfügbar.
- Sie können auf die Produktdatenbank zugreifen, der die Informationen zu diesem Produkt gemäß EU 2019/2016 zu entnehmen sind, indem Sie den QR-Code auf dem Energielabel scannen.

## SAFETY INSTRUCTIONS

### Read carefully and save for future use!

**Warning:** The safety measures and instructions, contained in this manual, do not include all conditions and situations possible. The user must understand that common sense, caution and care are factors that cannot be integrated into any product. Therefore, these factors shall be ensured by the user/s using and operating this appliance. We are not liable for damage caused during transportation, improper use, voltage fluctuation or any change or modification of any part of the appliance. To protect against a risk of fire or electric shock, basic precautions shall be taken while using electrical appliances, including the following:

GB

1. Make sure the voltage in your outlet corresponds to the voltage provided on the appliance label and that the socket is properly grounded. The outlet must be installed in accordance with applicable electrical codes according to EN.
2. Do not operate the device if the cord is damaged. **All repairs or adjustments including cord replacements shall be performed by a professional service centre! Do not remove the protective covers from the appliance; there is a risk of electric shock!**
3. Protect the appliance against direct contact with water and other liquids, to prevent potential electric shock. Do not immerse cord or plug in water!
4. Do not use the appliance in humid environments or in areas where there may be gas leakage or contact with an explosive atmosphere. Do not touch the cord or the device with wet hands. Risk of electric shock.
5. The power cord must remain accessible once the device is installed. Do not shorten the cable and do not use splitters in electric outlets. Do not allow the cord to touch hot surfaces or place the cord over sharp edges.
6. Do not switch the appliance on or off by plugging in or pulling out the power supply plug. Do not remove the power cord from the

outlet by yanking the cord. Unplug the power cord from the outlet by grasping the plug.

7. Do not insert any objects into the device or place any objects on the device (e.g. vases, cups, etc.). Never cover the ventilation openings!
8. Do not use other electrical appliances or freezing equipment in the appliance.
9. If this appliance is replacing an old appliance with a lock, make the lock of the old appliance inoperational to prevent children from locking themselves inside (e.g. when playing).
10. Do not use mechanical devices or other artificial means to speed up defrosting. Do not use electrical appliances in the food storage area. Protect the cooling circuit of the appliance against damage.
11. Do not allow children to play with the appliance. Also, they may not sit on the shelves and hang on the door of the appliance.
12. Do not use sharp metal objects to remove ice in the refrigerator, as they can damage the freezing circuits and cause irreparable damage to the equipment. If necessary, use a plastic scraper.
13. Do not store explosive materials such as sprays with propellant in the appliance.
14. Do not place containers (glass bottles or cans) with liquids in the freezer. The container could burst.
15. Bottles containing liquids with high alcohol content must be properly closed and placed vertically when stored.
16. Do not expose the appliance to direct sunlight, do not use it outside and do not expose it to rain.
17. Do not touch the cooling surfaces with wet hands. Risk of injury.
18. Do not consume the ice removed from the freezer.
19. This appliance is designed for domestic use and for use in similar places, such as:
  - Kitchenettes in shops, offices and other workplaces
  - appliances used by guests in hotels, motels and other residential areas.
  - appliances used in bed and breakfast residences

20. This appliance may be used by children under 8 years of age and older and persons with reduced physical, sensory or mental capabilities or lack of experience and knowledge if supervised or instructed to use the appliance in a safe manner and understand the potential hazards. Children shall not play with the appliance. User cleaning and maintenance must not be performed by unsupervised children.
  21. Children aged 3 to 8 years can insert and remove food from refrigerating appliances.
  22. Child supervision is essential to prevent them from playing with the appliance.
  23. The manufacturer is not liable for any damage caused by improper grounding/use.
  24. It is necessary to keep free the ventilation openings in the cover or in the construction of the appliance.
- To prevent food contamination, please follow these recommendations:
- Opening the door for a long time can cause a significant increase in the temperature inside the appliance.
  - Regularly clean surfaces and accessible drainage systems that may come into contact with food.
  - Clean water containers if not used for 48 h; flush the water system connected to the water supply if the water has not flowed for 5 days.
  - Store raw meat and fish in the refrigerator in suitable containers so that they do not come into contact with or drip into other foodstuffs.
  - Two-star freezing compartments are suitable for storing pre-frozen food, storing or making ice cream and making ice cubes.
  - One-, two- and three-star compartments are not suitable for freezing fresh food.
  - If the refrigerating appliance is left empty for a long time, turn it off, defrost, clean, dry and leave the door open to prevent mold formation inside the appliance.

# RISK OF FIRE!



## **WARNING: RISK OF FIRE/FLAMMABLE MATERIALS**

**GB**

This appliance contains R600a (isobutane coolant), natural (natural) gas that is very environmentally friendly but flammable. When transporting and installing the appliance it is necessary to ensure that none of the parts of the cooling circuit is damaged. In case of damage limit the flame and ventilate for several minutes the space where the appliance is located.

The cooling system contains high-pressure coolant. Do not manipulate the system. It must only be repaired by a qualified person.

When replacing the interior lighting of the refrigerator, always unplug the refrigerator - otherwise there is a risk of electric shock. • If the replacement of the interior lighting is too complicated for you, contact your service representative. • If the products are equipped with LEDs, do not remove the lighting cover and LED yourself. – contact your service representatives.

**REPLACING THE LED BULB:** Do not remove the indicator cover or indicator yourself when the internal or external LEDs no longer operate. Contact the service representatives.

Do not replace the LED lighting yourself. Contact the service representatives.



# INSTALLATION AND OPERATION OF YOUR REFRIGERATOR

Before using the refrigerator, you must pay attention to the following points:

- The operating voltage of your refrigerator is 220–240 V at 50 Hz.
- The power cable of your refrigerator has a grounded plug. This plug must be grounded in a grounded socket that has a fuse of at least 16 amps. If you do not have a socket that meets this requirement, have it installed by a qualified electrician.
- We are not liable for any damage that may occur due to ungrounded usage.
- Place the refrigerator where it will not be exposed to direct sunlight.
- Your appliance must be at least 50 cm away from an oven, gas oven or burner and be at least 5 cm away from an electric oven.
- Your refrigerator must not be used outdoors or left in the rain.
- When your refrigerator is placed near the freezer, there must be a distance of at least 2 cm between them to prevent the formation of moisture on the outside surface.
- Do not place anything on the refrigerator and place it in a suitable location so that a minimum of 15 cm is left above the top.
- The adjustable front feet must be adjusted to a suitable height so that the freezer can operate stably and correctly. You can adjust the feet by turning them clockwise (or in the opposite direction). This must be done before placing food in the refrigerator.
- Before using the freezer, wipe all internal surfaces and drawers with a cloth dipped in warm water with a spoon of baking soda and then rinse with clean water and dry. Replace all parts after cleaning.
- Install the plastic spacer (part with black blades in the back) by 90° rotation as shown to prevent touching the condenser touching the wall.
- The refrigerator must be positioned so that the free space does not exceed 75 mm.

GB

## Climate classes and meaning: see information sheet

**T (tropical):** This refrigerator is intended for use at ambient temperatures between 16 °C and 43 °C.

**ST (subtropical):** This refrigerator is intended for use at ambient temperatures between 16 °C and 38 °C.

**N (normal):** This refrigerator is intended for use at ambient temperatures between 16 °C and 32 °C.

**SN (subnormal):** This refrigerator is intended for use at ambient temperatures between 10 °C and 32 °C.

Climatic classes	Surrounding
T	16 up to 43°C
ST	16 up to 38°C
N	16 up to 32°C
SN	10 up to 32°C

## Before using the refrigerator

- Allow the freezer to stand for 3 hours before connecting it for the first time or after transporting it. Otherwise, the compressor may be damaged.
- Your refrigerator may smell at the first start; odour disappears as soon as cooling starts.

## Information about the new cooling technology

Refrigerators-freezers with new refrigeration technology are equipped with a system different from static refrigerators-freezers. In the case of ordinary refrigerators-freezers, humid air is blown into the freezer and the water evaporating from the food becomes ice in the freezer compartment. In order to remove this frost, in other words, to defrost, the refrigerator must be disconnected from the power supply. During defrosting, the user must put food away and remove the remaining ice and accumulated frost.

In the case of freezers equipped with new cooling technology, the situation is quite different. Cool and dry air is dispersed in the freezer compartment by the fan. The cold air is this way easily dispersed throughout the space – even in places between the shelves and the food is frozen properly and evenly. And no frost forms.

The configuration in the refrigerator compartment will be almost the same as in the freezer compartment. The air dispersed by the fan in the top of the refrigerator compartment is cooled during passage through the gap

behind the vent. To complete the cooling process in the refrigerator compartment, air is released at the same time through the openings on the vent. The openings on the vent are designed to distribute the air evenly in the space.

Since no air passes through the refrigerator and freezer, the smells do not mix.

This makes the refrigerator with the new cooling technology easy to use and offers you both large volume and aesthetic appearance.

**This appliance is not intended for use as a built-in appliance.**

## DESCRIPTION OF THE APPLIANCE AND ACCESSORIES

**GB**

This presentation is for informational purposes only and refers to the parts of the appliance. The parts may differ depending on the model.

- A) Refrigerator
- B) Freezer
- 1) Refrigerator shelves
- 2) Wine compartment
- 3) Internal controls
- 4) Cooling space – chiller
- 5) Fresh food compartment cover
- 6) Fresh food compartment
- 7) Top box in the freezer
- 8) Middle box in the freezer
- 9) Bottom box in the freezer
- 10) Adjustable foot
- 11) Freezer glass shelf
- 12) Shelf in the door
- 13) Egg rack

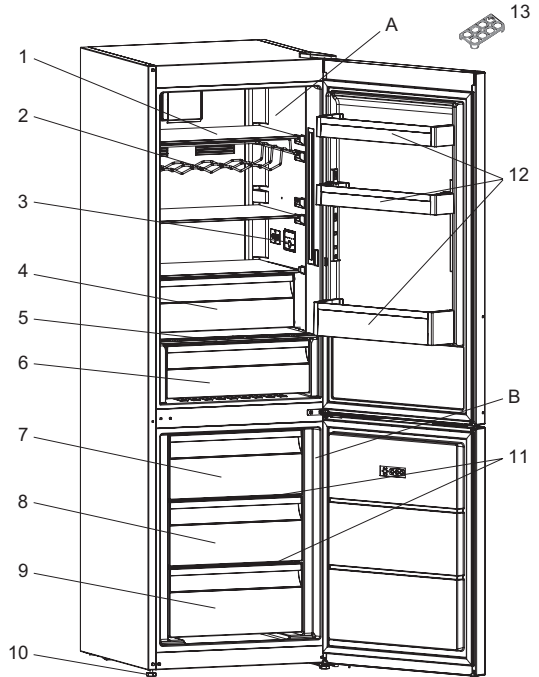

## Display and control panel

### Internal display/internal controls

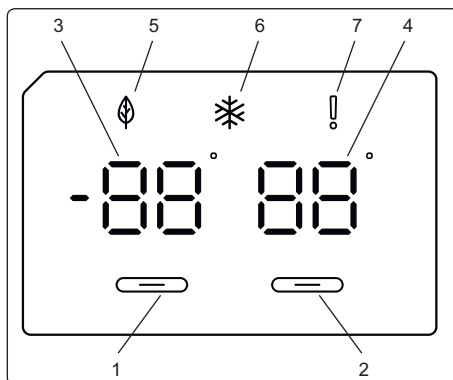

1. Allows you to adjust the freezer compartment.
2. Allows you to set the refrigerator compartment.
3. Display for setting the value of the freezer compartment.
4. Display for setting the value of the refrigerator compartment.
5. Symbol of the Eco regime.
6. Fast freezing symbol.
7. Alarm symbol.

### Lighting (if available)

When the product is first connected to the mains, the interior lighting may be delayed by 1 minute due to opening tests.

## OPERATING THE REFRIGERATOR

### Operating the freezer compartment of your refrigerator

When the appliance is connected to the mains, all symbols will be displayed within 2 seconds, the freezer compartment setup display shows a default value of -18 °C and the cooling compartment setup display shows a default value of +4 °C.

### Setting the temperature in the freezer part

- The initial temperature of the freezer compartment is set to -18 °C.
- Press the Freezer Adjustment button once.

When the button is pressed for the first time, the previous value flashes on the display.

- Each time the same button is pressed, a lower temperature is set (-16 °C, -18 °C, -20 °C, -22 °C or -24 °C).
- If you press this button again, the temperature setting returns to -16 °C.

**NOTE:** The Eco mode is activated automatically when the freezer compartment temperature is set to -18 °C.



### Cooling temperature setting

- The initial temperature of the cooling compartment is set to +4 °C.
- Press the Refrigerator Adjustment button once.
- Each time the same button is pressed, a lower temperature is set (+8 °C, +6 °C, +5 °C, +4 °C or +2 °C).
- If you press this button again, the temperature setting returns to +8 °C.

## Fast freezing mode

### Purpose

- Freeze large amounts of food that will not fit in the freezer compartment.
- Freeze prepared food.
- Freeze fresh food quickly to keep it fresh.

### Operating instructions

To activate the quick freeze mode, keep the freezer temperature setting button pressed for 3 seconds. When quick freezing is set, the display will light up the freezer compartment symbol and you will hear a beep to confirm that the mode is switched on.



GB

### During quick freeze mode:

- The cooling compartment temperature can be set. In this case, the super freezing mode continues.
- You can not select the Energy Saving mode.
- Quick freeze mode can be canceled in the same way as you set it.

### Notes:

- The maximum quantity of fresh food (in kg) that can be frozen within 24 hours is indicated on the label of the appliance.
- For optimum performance of the appliance and maximum capacity of the freezer compartment, put the appliance in maximum freezing mode 3 hours before storing fresh food.
- Fast freeze mode is automatically cancelled after 24 hours, or when the temperature on the freezer compartment meter drops below -32 °C.

### Note concerning the temperature setting

- Your temperature setting will not be deleted by a power outage.
- We do not recommend using the refrigerator in an environment where the temperature is below 10 °C.
- The temperature setting should be done according to the door opening frequency and the quantity of food stored in the refrigerator.
- Your refrigerator must operate for 24 hours at a given ambient temperature without interruption to allow total cooling. Do not open the refrigerator door frequently and do not put too much food into it at this time.
- The 5 minutes delay function is used to prevent damage to the refrigerator compressor when you unplug the cable and then reconnect it or when a power failure occurs. Your refrigerator starts working normally after 5 minutes.
- Your refrigerator is designed to operate at the intervals specified in the standards, in accordance with the class indicated on the information plate. We do not recommend starting your refrigerator outside the stated limits, so that you can achieve effective cooling.
- This appliance is designed for use in the ambient temperature between 10 °C and 43 °C.

## Accessories

### Freezer – box

- The box is used to store foods to which you need easy access.

### Box removal

- Slide the box out as far as it will go.
- Lift and slide the front part of the box.

Perform the procedure in reverse when resetting.

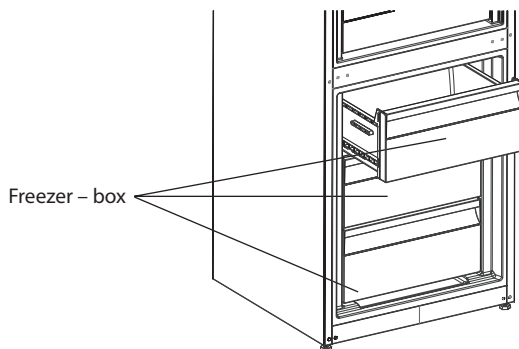

**Note:** Always hold the handle when sliding out or reversing.

### Cooling space – chiller

Keeping food in a chiller instead of in the freezer will allow foods to retain their freshness and flavour even longer than on the fresh air. When the chiller drawer gets dirty, remove it and wash it.

(Water freezes at 0°C, but food containing salt or sugar freezes at a lower temperature.)

People use the chiller to store fresh fish, rice, etc...

**Note:** Do not place foods there, which you want to freeze or ice trays in which you want to prepare ice.

The max. load of the cooling box is 20 kg.

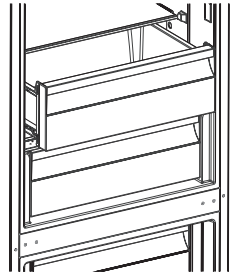

GB

### Humidity controller

If the humidity controller is in a closed position, it will enable longer storage of fresh fruits and vegetables.

If the vegetable tray is full, the little wheel in front of the tray can be opened. This ensures air and moisture control and increases the shelf life of the food.

If you see condensation on the glass shelf, you need to set the humidity controller to open position.

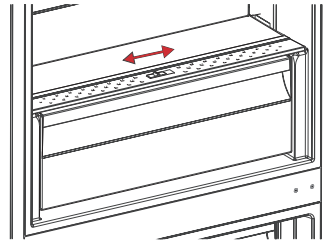

## CLEANING AND MAINTENANCE

- **Make sure that the refrigerator is unplugged before you start cleaning it.**

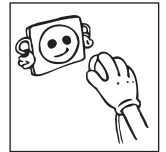

- Do not clean the refrigerator with running water.

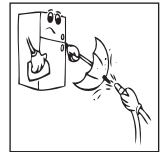

- You can wipe the inside with a soft cloth and a sponge soaked in warm water with detergent.

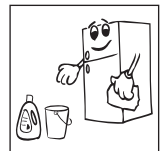

- Remove the individual parts and wash them with water and detergent. Do not wash in dishwasher.



- Never use flammable, explosive or corrosive cleaning agents, such as thinner, gasoline, acid, for cleaning.

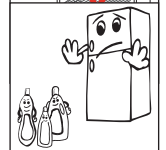

- You have to clean the condenser with a brush once a year to save energy and increase productivity.

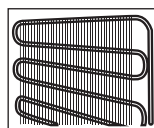

**Warning:** Make sure that your refrigerator is unplugged during the cleaning.

## Defrosting

Your refrigerator performs fully automated defrosting. The water accumulated as a result of defrosting passes into the evaporation vessel and evaporates there.

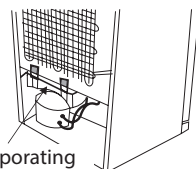

Evaporating containers

## Replacing the LED indicator

Replacement of the LED indicator must be done by an authorized service center or another person qualified for the task.

GB

# FOOD DISTRIBUTION IN THE APPLIANCE

## Refrigerator

- Setting the refrigerator temperature to 4°C will be sufficient to achieve normal operating conditions.
- To reduce humidity and subsequent increase of frost, never place liquids in unsealed containers. Frost tends to accumulate in the coldest parts of the evaporator, and therefore more frequent defrosting is required.
- Never put warm foods in the refrigerator. Warm food should be allowed to cool to room temperature and adequate air circulation must be ensured in the refrigerator compartment.
- Nothing should touch the back wall, as this will cause ice build-up and the packs may stick to the back wall. Do not open the refrigerator door too frequently.
- Place the meat and cleaned fish (wrapped in bags or plastic film) to be consumed within 1–2 days at the bottom of the refrigerator (above the crisper) as this is the coldest part to ensure the best storage conditions.
- You can place fruits and vegetables in the crisper without packaging.
- Under normal operating conditions, it is sufficient to adjust the temperature of the refrigerator to +4 °C.
- The temperature of the cooling compartment should be in the range of 0–8 °C, fresh foods are frozen and rotten at temperatures below 0 °C, and bacteria increase and food spoils at temperatures above 8 °C.
- Do not refrigerate hot foods, let them cool to room temperature.
- Hot foods increase the temperature of the refrigerator and can cause food poisoning or unnecessary food spoilage.
- Meat, fish and similar foods should be stored in chiller and vegetables in the vegetable compartment (if applicable).
- Do not store meat products with fruit and vegetables to avoid cross-contamination.
- Food in a refrigerator should be stored in closed containers or other suitable packaging so as not to release odours and moisture into the refrigerator.

Food	Storage length	Which part of the refrigerator to use for storing
Fruit and vegetables	1 week	In the crisper drawer (no packaging)
Meat and fish	2–3 days	Covered with plastic foil or bags or in the meat box (on glass shelf)
Fresh cheese	3–4 days	On a special shelf in the door
Butter and margarine	1 week	On a special shelf in the door
Products in bottles, milk and yoghurt	Until the expiration date recommended by the manufacturer.	On a special shelf in the door

Food	Storage length	Which part of the refrigerator to use for storing
Eggs	1 month	In the egg rack
Cooked food		All shelves

## Freezer

- For long term storage of frozen food and ice making, please use the freezer.
- To use maximum freezer capacity, use glass shelves in the top and middle. Place a lower basket in the bottom.
- To achieve the ideal appliance efficiency and maximum freezing capacity, set the refrigerator to 4°C for 24 hours before placing fresh food in the freezer.
- Usually, changing the setting to 2°C for 24 hours is sufficient when fresh food is placed in the freezer. You can lower the setting if necessary after 24 hours.
- Do not place in foods which you want to freeze close to already frozen foods.
- The foods you want to freeze (meat, ground meat, fish, etc.) must be divided into portions before freezing to allow them to be consumed at one time.
- Once the foods are thawed, do not freeze them again. This could cause you health problems, such as food poisoning.
- Do not put hot food in the freezer, let it cool down first. This could disrupt the deep freezing of other foods.
- When you buy frozen foods, check that they have been frozen under appropriate conditions and the packaging is not damaged.
- When storing frozen food, the storage conditions stated on the packaging must be observed. If no explanation is given, the food must be consumed as soon as possible.
- If the frozen food has become wet and smells badly, the food may have been stored under unsuitable conditions and has become spoiled. Do not buy this type of food!
- The storage time of frozen foods depends on the ambient temperature, the door opening frequency, the thermostat setting, the type of food, and the time that has elapsed since the food was bought and put into the freezer. Always follow the instructions on the packaging and never exceed the stated storage time.
- Note that it is not easy to open the freezer door immediately after closing. That is entirely normal. Once the pressure is even, the door can be opened easily.

## Important note:

- Frozen foods can be cooked just like fresh foods after thawing. If they are not cooked after thawing, they must NEVER be frozen again.
- The flavour of some kinds of spices in cooked dishes (anise, basil, parsley, vinegar, ginger, garlic, mustard, thyme, pepper, marjoram, etc.) will change and intensify during long-term storage. Therefore, only a small amount of spice should be added to the frozen food or the spice can only be added after thawing.
- The storage time depends on the oil used. Suitable oils are margarine, veal tallow, olive oil, butter and peanut oil and lard are unsuitable.
- Foods in liquid form must be frozen in plastic containers, other foods must be frozen in plastic sheets or bags.

## TRANSPORT AND RELOCATION

- Keep the original packaging and foam (optional) for relocation.
- You must fasten the refrigerator to the packaging, using belts or thick cables, and follow the shipping instructions on the packaging.
- Remove moving parts (shelves, accessories, vegetable racks, etc.) or attach them to the refrigerator with belts to prevent shocks during relocation and transport.

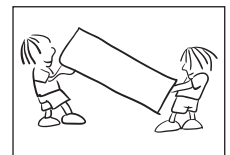

**Transport the refrigerator in vertical position.**

## Moving the door

- The door opening direction can be changed for models without handles.
- In order to change the direction of opening your freezer, you must contact the nearest authorized service center to request a change of door opening.

## BEFORE CONTACTING THE AFTER SALES SERVICE

### If your refrigerator does not work:

- Was there a power outage?
- Is the plug inserted properly?
- Is the fuse of the socket where the plug is inserted burned out?
- Was there a problem with the socket? To check this, plug the refrigerator into a an outlet you know is working.

### If your freezer doesn't cool enough:

- Is the temperature setting correct?
- Is the refrigerator door frequently opened and left open for a long time?
- Is the refrigerator door properly closed?
- Have you put food in the refrigerator in contact with the back of the refrigerator and thus prevented the air circulation?
- Isn't the refrigerator filled too much?
- Is there enough space between the refrigerator and the wall?
- Is the ambient temperature value within the range of values specified in the instruction manual?

### If the food in your refrigerator is overcooled

- Is the temperature setting correct?
- Isn't there too much food in the freezer? If so, your refrigerator can cool the food too much and it will run longer to cool the food.

### If your refrigerator is too noisy:

To maintain the set cooling level, the compressor is activated from time to time. The noise that sounds from the refrigerator at this time is quite normal. When the desired cooling level is reached, the noise is automatically reduced. If the noise persists:

- Is your appliance stable? Are the feet adjusted?
- Is there an obstacle behind the refrigerator?
- Are vibrating the shelves or the dishes? In this case, relocate the shelves and or/dishes.
- The objects located on your refrigerator are vibrating.

### sounds:

#### Cracking sound (ice cracking):

- During automatic defrosting.
- When the appliance is heated or cooled (due to expansion of the material).

**Short crack:** You will hear this sound when the thermostat turns the compressor on and off.

**Compressor noise (normal motor sound):** This noise means that the compressor works normally. The compressor can cause more noise for a short time after it starts.

**Bubbling sound:** This sound is caused by the flow of refrigerant in the system pipes.

**Sound of running water:** Normal sound of running water flowing into the evaporator during defrosting. This sound can be heard during defrosting.

**Air blowing sound (normal fan sound):** This sound can be heard in the No-Frost refrigerator during normal system operation due to air circulation.

### If moisture builds up in the refrigerator:

- Were the foods properly packed? Were the containers well dried before being placed in the refrigerator?



- Is the door of the refrigerator opened frequently? When the door is opened, moisture in the room air gets into the refrigerator. Especially when the humidity in the room is high, the more often the refrigerator door is opened, the more moisture will accumulate.
- It is normal for water drops to form on the rear wall of the refrigerator during automatic defrosting. (For static models)

#### **If the door does not open and close properly:**

- Does the packaging of food prevent the door from closing?
- Were the shelves, drawers and accessories placed in the door properly?
- Is the door seal worn or damaged?
- Is the refrigerator standing on a flat surface?

#### **If the edges of the refrigerator, which are in contact with the door are hot:**

Especially in summer (warm weather), the surfaces of the joints may become hot during compressor operation, this is normal.

**GB**

#### **Important notes:**

- After a sudden power outage or when the appliance is disconnected, the compressor protection function is activated because the gas in the cooling system is not yet stabilized. This is normal, the refrigerator will restart after about 4 or 5 minutes.
- Your refrigerator's cooling unit is hidden in the back wall. Therefore, water drops or frost may form on the back of your refrigerator, due to the operation of the compressor at specified intervals. This is normal. If the frost is not excessive, defrosting is not necessary.
- If you will not use the refrigerator for an extended period of time (e.g. during vacation), disconnect it. Clean the refrigerator in accordance with the instructions in section 4 and leave the door open to prevent moisture and odor build-up.
- The appliance you have purchased is designed for home use and can only be used in the home and for the intended purpose. It is not suitable for commercial or public use. If the user uses the appliance in a manner inconsistent with these functions, we emphasize that the manufacturer and seller are not responsible for any repair and failure within the warranty period.
- If the problem persists even after following the instructions above, contact an authorized service center.

## **POWER SAVING TIPS**

1. Install the appliance in a cool, well ventilated room, but not in direct sunlight or near a heat source (radiator, stove, etc.). Otherwise, use an insulation board.
2. Allow hot food and beverages to cool before placing in the appliance.
3. When thawing food, put it in the refrigerator. The low temperature of frozen foods will help cool the refrigerator compartment. You will save energy. If the frozen food is thawed outside, it's a waste of energy.
4. Beverages must be covered when placed in. Otherwise, the moisture in the appliance will increase. And all will take longer. Covering beverages also helps preserve their taste and smell.
5. When placing in the food and beverages, open the appliance door for as short a time as possible.
6. Keep the covers of the various parts in the appliance closed (crisper, chiller, etc.).
7. Door seal must be clean and mouldable. Replace it when worn.

## ERRORS

Your fridge will warn you if the temperatures for the cooler and freezer are at improper levels or if a problem occurs with the appliance. Warning codes are displayed in the freezer and cooler indicators.

ERROR TYPE	MEANING	WHY	WHAT TO DO
E01	Sensor warning		Call Service for assistance as soon as possible.
E02	Sensor warning		Call Service for assistance as soon as possible.
E03	Sensor warning		Call Service for assistance as soon as possible.
E06	Sensor warning		Call Service for assistance as soon as possible.
E07	Sensor warning		Call Service for assistance as soon as possible.
E08	Low Voltage Warning	Power supply to the device has dropped to below 170 V.	<ul style="list-style-type: none"> <li>• This is not a device failure, this error helps to prevent damages to the compressor.</li> <li>• The voltage needs to be increased back to required levels.</li> </ul> <p>If this warning continues an authorised technician needs to be contacted.</p>
E09	Freezer compartment is not cold enough	Likely to occur after long term power failure.	<ol style="list-style-type: none"> <li>1. Set the freezer temperature to a colder value or set Super Freeze. This should remove the error code once the required temperature has been reached. Keep doors closed to improve time taken to reach the correct temperature.</li> <li>2. Remove any products which have thawed/defrosted during this error. They can be used within a short period of time.</li> <li>3. Do not add any fresh produce to the freezer compartment until the correct temperature has been reached and the error is no longer.</li> </ol> <p>If this warning continues an authorised technician needs to be contacted.</p>

GB

ERROR TYPE	MEANING	WHY	WHAT TO DO
E10	Fridge compartment is not cold enough	Likely to occur after: <ul style="list-style-type: none"> <li>• Long term power failure.</li> <li>• Hot food has been left in the fridge.</li> </ul>	<ol style="list-style-type: none"> <li>1. Set the fridge temperature to a colder value or set Super Cool. This should remove the error code once the required temperature has been reached. Keep doors closed to improve time taken to reach the correct temperature.</li> <li>2. Please empty the location at the front area of air duct channel holes and avoid putting food close to the sensor.</li> </ol> If this warning continues an authorised technician needs to be contacted.
E11	Fridge compartment is too cold	Various.	<ol style="list-style-type: none"> <li>1. Check is Super Cool mode is activated</li> <li>2. Reduce the fridge compartment temperature</li> <li>3. Check to see if vents are clear and not clogged</li> </ol> If this warning continues an authorised technician needs to be contacted.

## USE AND DISPOSAL OF WASTE

Wrapping paper and corrugated paperboard – deliver to scrapyards. Packing foil, PE bags, plastic elements – throw into plastic recycling containers.

## DISPOSAL OF PRODUCTS AT THE END OF LIFETIME

### Disposal of electric and electronic equipment (valid in EU member countries and other European countries with an implemented recycling system)

The represented symbol on the product or package means the product shall not be treated as domestic waste. Hand over the product to the specified location for recycling electric and electronic equipment. Prevent negative impacts on human health and the environment by properly recycling your product. Recycling contributes to preserving natural resources. For more information on the recycling of this product, refer to your local authority, domestic waste processing organization or store, where you purchased the product.



08/05



This product complies with EU directives on electromagnetic compatibility and electrical safety. This product meets the requirements for heavy metals in electrical equipment.

The operating instructions are available at [www.ecg-electro.eu](http://www.ecg-electro.eu)  
Changes of text and technical parameters reserved.

Old refrigerators and freezers contain insulating gases and freezing medium, which must be disposed of. Entrust the disposal to a competent local waste disposal service. If in doubt, contact your local authorities or your vendor. Make sure that the pipes of the cooling unit, which will be removed by the appropriate waste disposal, service are not damaged.

- Contact for professional servicing of this product can be found in the enclosed Warranty Certificate or on the website [www.ecg-electro.eu](http://www.ecg-electro.eu).
- The warranty for this product is 24 months.
- Spare parts listed in EU 2019/2019 are available for 7 years.
- You can access the product database, where information about this product is stored according to EU 2019/2016, by reading the QR code on the energy label.







# www.ecg-electro.eu

**CZ**

K+B Progres, a.s.  
U Expertu 91  
250 69 Klíčany

tel.: +420 272 122 111  
e-mail: ECG@kbexpert.cz

**SK**

Distribútor pre SR: K+B Progres, a. s., organizačná zložka  
Mlynské Nivy 71  
821 05 Bratislava

e-mail: ECG@kbexpert.cz

**DE**

Distributor für DE: K+B E-Tech GmbH & Co. KG  
Barbaraweg 2, DE-93413 Cham  
Bei Beschwerden rufen Sie die Telefonnummer **09971/4000-6080**  
an. (**Mo – Fr 9:00 – 16:00**)

- Výrobce neručí za tiskové chyby obsažené v návodu k použití výrobku.
- Dovozca neručí za tlačové chyby obsiahnuté v návode na použitie výrobku.
- Der Importeur haftet nicht für Druckfehler in der Bedienungsanleitung des Produkts.
- The manufacturer takes no responsibility for printing errors contained in the product's user's manual.